

AYERBE

- ELEVADOR ELECTRICO
- ELEVATEUR ELECTRIQUE
- ELECTRIC HOIST



AY - 800 EPX

AY - 950 EPTX



AYERBE INDUSTRIAL DE MOTORES, S.A.

C/ Oilamendi, 8 - 10
Tel.: (34) 945 29 22 97

E-MAIL: ayerbe@ayerbe.net

01015 VITORIA - SPAIN
FAX: (34) 945 29 22 98

WEB: www.ayerbe.net

ELEVADOR ELECTRICO AY-800 EPX // AY-950 EPTX

Características técnicas

MOTOR

Motor asíncrono de corriente alterna tipo autofrenante con freno de disco. Grado de protección IP 55. Ventilador exterior.

REDUCTOR

Caja de aluminio fundido a presión. Engranajes cilíndricos con dentado helicoidal. Árboles montados en cojinetes de bolas. Lubricación permanente con grasa. El elevador está dotado de un fin de carrera de emergencia en subida.

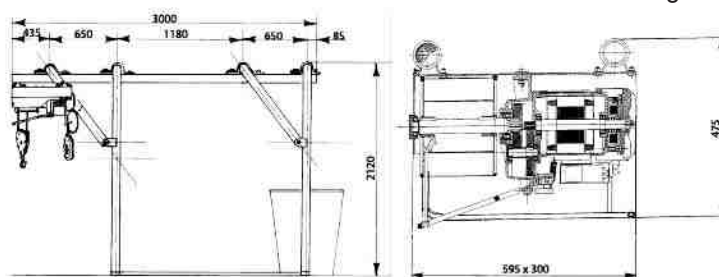

El motor eléctrico puede ser realizado para valores diferentes de frecuencia y tensión: dichos datos están indicados en la placa de datos del motor.

Certificación del ruido y niveles sonoros

Nivel de presión acústica en el asiento del conductor LPA=65,3 Db(A)

Nivel de potencia acústica

LWA = 78,5 dB (A)

Datos de vibración:

acelerador inferior a 2,5 m/s²

NOTA:

La empresa constructora declina toda responsabilidad por daños derivados del incumplimiento de las instrucciones del presente manual y de todas las normas de prevención de accidentes.

En particular, recuerda que el usuario tiene la obligación de controlar:

- que la toma de corriente eléctrica utilizada sea de seguridad y que esté dotada de polo de tierra compatible con el de la clavija y conectado con el conductor de protección PE;
- que la instalación de tierra sea eficiente y que la alimentación eléctrica se realice pasando por un interruptor magnetotérmico de alta sensibilidad (Id=0,03A) para obtener protección contra las sobrecorrientes y los contactos directos;
- que se hayan realizado las obras necesarias para protegerse contra el riesgo de caída en el vacío.

	AY-800 EPX	AY-950 EPX
Capacidad nominal	800 kg.	950 kg.
Masa del órgano	76 kg.	75 kg.
Velocidad de elevación	9 m./min.	12 m./min.
Motor eléctrico	monofásico	trifásico
Potencia	2,2 Kw.	2,2 Kw.
* Tensión	230 V.	230/400 V.
* Frecuencia	50 Hz.	50 Hz.
* Intensidad de corriente	11,5 A	11,5/6 A
Velocidad de rotación del árbol	1400 rpm	1400 rpm
Relación de reducción	1:40,7	1:31
Cable de acero anti-vueltas Ø	7 mm.	7 mm.
Número de hilos elementales	133 n	133 n
Diámetro del hilo elemental	0,47 mm.	0,47 mm.
Carga de rotura declarada	34 kN.	34 kN.
Resistencia unitaria	1960 N/mm	1960 N/mm
Longitud del cable	25 m.	25 m.
Dimensiones (Largo x Ancho x Alto)	600 x 300 x 470 mm.	

AYERBE INDUSTRIAL DE MOTORES, S.A.

C/ Oilamendi, 8 - 10

Tel.: (34) 945 29 22 97

E-MAIL: ayerbe@ayerbe.net

01015 VITORIA - SPAIN

FAX: (34) 945 29 22 98

WEB: www.ayerbe.net

PLACAS PRESENTES EN EL ELEVADOR

El usuario debe mantener siempre en buen estado y legibles las placas y las señalizaciones de peligro situadas en el elevador:

PLACA DE IDENTIFICACION DEL MODELO Y DEL N.SERIE

CE ELEVADOR TIPO	
CARGA MÁXIMA DE UTILIZACIÓN	
NÚMERO DE FÁBRICA	
AÑO DE CONSTRUCCIÓN	

PLACA DE DATOS TÉCNICOS DEL MOTOR

V	Hz	PROTIPSS
kW	A	RPM
CONDENSADOR	µF	

ADHESIVO "PELIGRO DE APLASTAMIENTO"



ADHESIVO "PELIGRO DE APLASTAMIENTO"



ADHESIVO "LEER INSTRUCCIONES"



AYERBE INDUSTRIAL DE MOTORES, S.A.

C/ Oilamendi, 8 - 10
Tel.: (34) 945 29 22 97

E-MAIL: ayerbe@ayerbe.net

01015 VITORIA - SPAIN
FAX: (34) 945 29 22 98

WEB: www.ayerbe.net

INSTRUCCIONES PARA LA INSTALACIÓN

El elevador puede utilizarse de los siguientes modos:

1. con ruedas de deslizamiento e instalado sobre caballete con carriles de traslación, suministrado por la empresa constructora y dotado, en función de las necesidades del usuario, de contenedores para contrapesos o de las mordazas para el anclaje (véase el párrafo siguiente "Instalación con caballete");
2. aplicado a una estructura portante realizada por el usuario compatible con el grupo de deslizamiento.

El usuario, único responsable de la correcta aplicación, debe tener presentes las siguientes indicaciones:

- Las estructuras portantes deben tener, en función de las dimensiones y de las condiciones de fijación, la estabilidad y la capacidad adecuadas a las fuerzas ejercitadas por el elevador o por sus soportes, de modo que los esfuerzos en dichas estructuras estén dentro de los límites admisibles para los respectivos materiales establecidos por las normas de buena técnica. Con el objeto de permitir la realización de los cálculos necesarios, en las figuras que mostramos a continuación se indican las fuerzas ejercitadas en los varios casos en correspondencia con los soportes.
- La adquisición o el uso de la máquina incompleta, es decir, sin uno o más accesorios necesarios para la seguridad o para su instalación y estabilización, exime a la empresa constructora de toda responsabilidad por los daños que se pudieran derivar, siendo el usuario el único responsable de los mismos.

INSTALACIÓN CON CABALLETE

ACCIONES EJERCITADAS EN RUEDAS DE DESLIZ.

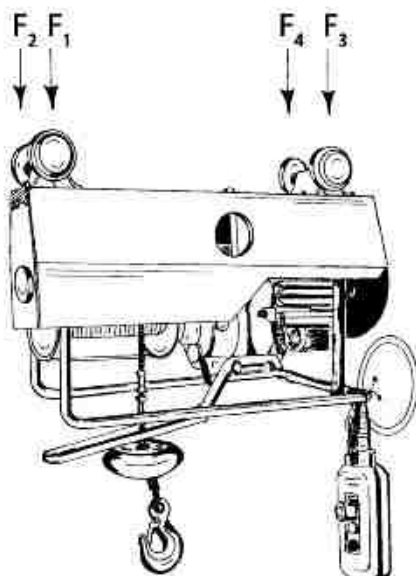

TODOS I TIPOS	Newton	Kgf
F ₁	5828	595
F ₂	5828	595
F ₃	253	26
F ₄	253	26

AYERBE INDUSTRIAL DE MOTORES, S.A.

C/ Oilamendi, 8 - 10

Tel.: (34) 945 29 22 97

E-MAIL: ayerbe@ayerbe.net

01015 VITORIA - SPAIN

FAX: (34) 945 29 22 98

WEB: www.ayerbe.net

**SOPORTE A CABALLETE CAPACIDAD P.TA KG.1000
(OPCIONAL)**

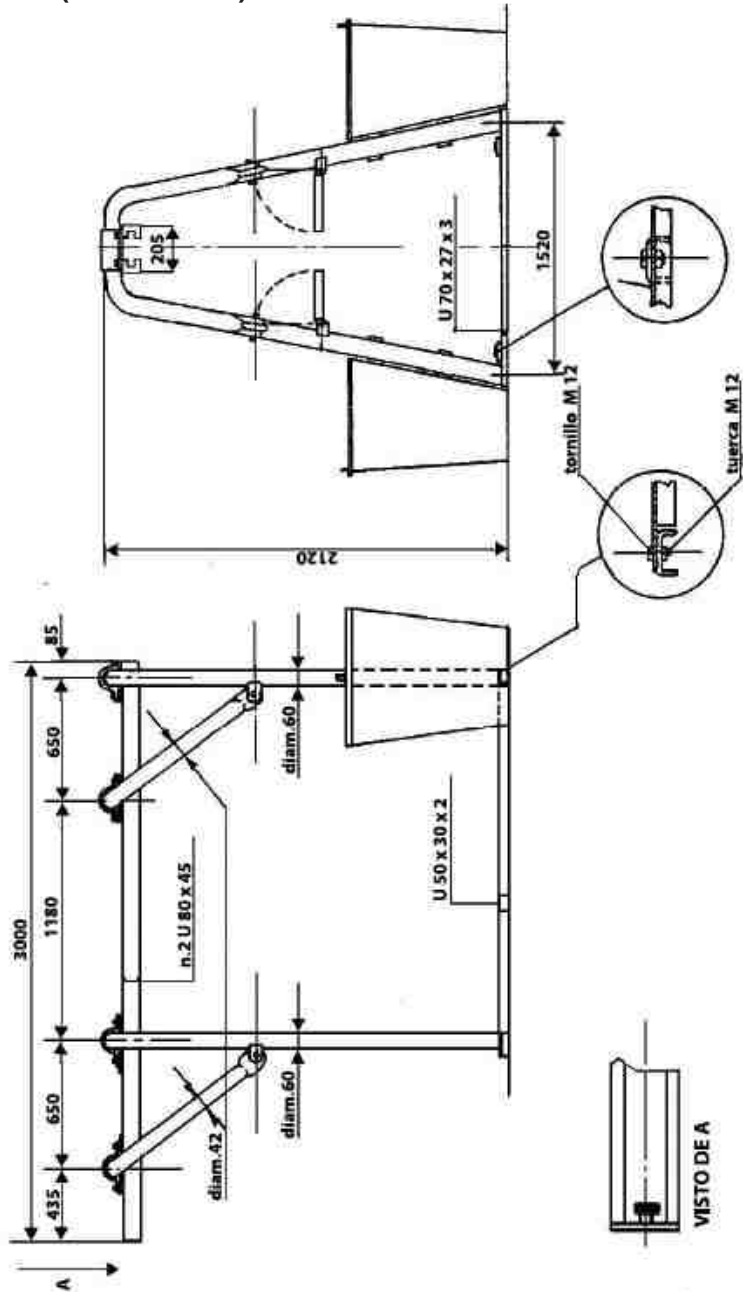

AYERBE INDUSTRIAL DE MOTORES, S.A.

C/ Oilamendi, 8 - 10
Tel.: (34) 945 29 22 97
E-MAIL: ayerbe@ayerbe.net

01015 VITORIA - SPAIN
FAX: (34) 945 29 22 98
WEB: www.ayerbe.net

EL CABALLETE ESTÁ COMPUESTO POR:

- n.2 armazones con brazos inclinados;
- n.1 viga de deslizamiento para el árgano;
- n.2 barras inferiores de conexión entre los armazones;
- n.2 contenedores para contrapeso con tapa.

Para ensamblar las diferentes partes y para instalar el caballete hay que realizar las siguientes operaciones:

1. Abra parcialmente a compás los brazos, vuelque los dos armazones y manténgalos en posición vertical (véase fig.1).
2. Vuelque la viga de deslizamiento e introdúzcala en los dos armazones, apoyándola y regulándola de modo que los cuatro pernos en "U" coincidan perfectamente con los orificios de las contraplacas fijadas en la viga; a continuación introduzca los dieciséis pernos y apriete con las tuercas.
3. Gire el caballete para colocarlo en posición de trabajo y añada las dos barras inferiores de conexión, fijelas con los cuatro pernos con tuerca (véase fig.2).
4. Coloque el caballete en la posición exacta de trabajo, preparando un plano de apoyo nivelado e idóneo para sostener las situaciones de carga que se describirán en un párrafo sucesivo del presente manual (véanse figuras 4 y 5)
5. A los lados del armazón posterior instale los dos contenedores porta-contrapesos (suministrados bajo pedido por la empresa constructora), apretando fuertemente los pernos de fijación.
6. Introduzca en cada contenedor kg.585 dde contrapeso para una masa global de kg. 1170 con soporte a caballete capacidad máxima de kg.1000. A continuación cierre los contenedores con tapa y candado (véase fig.3). Está absolutamente prohibido llenar los contenedores de contrapeso con material líquido.
7. Si el usuario desea usar el elevador sin contrapesos, debe realizar un adecuado anclaje del caballete, siguiendo las instrucciones de un técnico habilitado a norma de ley. A tal fin se incluyen en el presente manual (véase fig.4), las acciones previstas sobre el plano de apoyo y las reacciones a los anclajes. El anclaje deberá realizarse mediante dos mordazas tubulares con anillo (suministrados bajo pedido por la empresa constructora) que se deberán posicionar en la base de los montantes del armazón posterior.
8. Coloque el elevador en la viga de deslizamiento (esta operación debe realizarse después de la colocación de los contrapesos o del anclaje del caballete) e instale el tope de fin de carrera en el extremo posterior del carril.

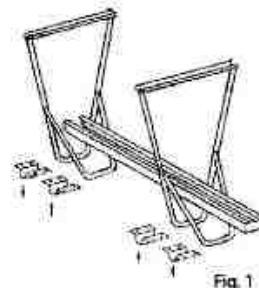

Fig. 1

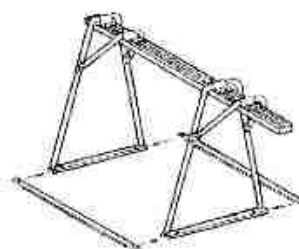

Fig. 2

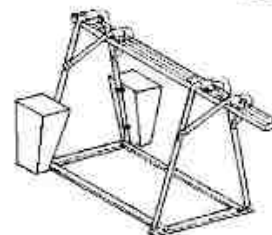

Fig. 3

AYERBE INDUSTRIAL DE MOTORES, S.A.

C/ Oilamendi, 8 - 10

Tel.: (34) 945 29 22 97

E-MAIL: ayerbe@ayerbe.net

01015 VITORIA - SPAIN

FAX: (34) 945 29 22 98

WEB: www.ayerbe.net

ACCIONES MÁXIMAS EJERCIDAS POR EL CABALLETE SOBRE EL PLANO DE APOYOGANTRY

1º CASO: CABALLETE ESTABILIZADO MEDIANTE ANCLAJE

EN TAL CASO EL USUARIO DEBE REALIZAR EL ANCLAJE DEL CABALLETE SIGUIENDO LAS INSTRUCCIONES DE UN TÉCNICO CUALIFICADO A NORMA DE LEY.

Para conservar el margen de seguridad previsto respecto a la situación límite de vuelco, se debe considerar necesaria una reacción vertical global de anclaje de 12348 N=1260 Kgf aplicada en la base de los montantes del armazón posterior mediante las mordazas tubulares con anillo y utilizando las cadenas o abrazaderas adecuadas.

POSICIÓN DEL ÁRGANO PARA TODOS LOS TIPOS	ACCIONES SOBRE EL PLANO DE APOYO en Newton	
	anterior A	posterior B
1	20000	-6068 efectiva -9710 previsible
2	3100	9680

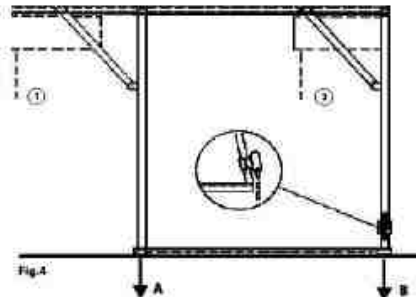

2º CASO: CABALLETE ESTABILIZADO POR MEDIO DE CONTRAPESO

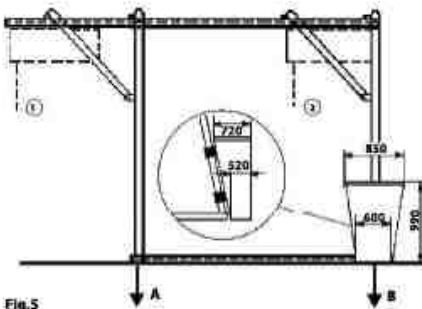

POSICIÓN DEL ÁRGANO PARA TODOS LOS TIPOS	ACCIONES SOBRE EL PLANO DE APOYO en Newton	
	anterior A	posterior B
1	20000	3595
2	3100	20495

N.B.: Para obtener las fuerzas expresadas en Kgf hay que dividir por 9,8 los valores expresados en Newton

Masa propia de los dos contenedores	Contrapeso que se ha de introducir	Masa global contenedores y contrapeso
kg. 90	kg. 1170	kg. 1260

INSTRUCCIONES PARA EL USO Y MANTENIMIENTO DEL CABALLETE

1. Controle que el carril de traslación esté perfectamente horizontal
2. Evite absolutamente utilizar el elevador para tirar oblicuamente del cable respecto a la vertical (fig.6)
3. Controle periódicamente (cada 15 días) el apriete de los pernos del caballete, de los contenedores de contrapesos o de los anclajes.

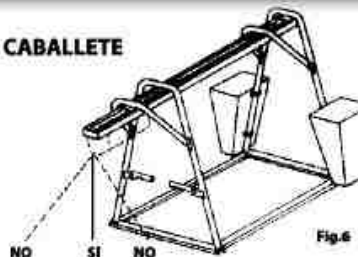

AYERBE INDUSTRIAL DE MOTORES, S.A.

C/ Oilamendi, 8 - 10

Tel.: (34) 945 29 22 97

E-MAIL: ayerbe@ayerbe.net

01015 VITORIA - SPAIN

FAX: (34) 945 29 22 98

WEB: www.ayerbe.net

PUESTA EN FUNCIÓN DEL ELEVADOR

1. Antes de realizar las conexiones del tablero eléctrico, controle que la tensión de línea coincida con la tensión indicada en la placa de datos del motor. En caso de motor trifásico compruebe la conexión a estrella o a triángulo de las fases.



Fig. 1

2. El usuario debe realizar las conexiones eléctricas del elevador utilizando conductores aislados de sección adecuada y una toma múltiple dotada línea arriba de idóneo interruptor con relé magnetotérmico diferencial, para la protección de las sobrecargas y de los contactos indirectos. Controle, además, que el borne de tierra de la toma esté correctamente conectado a la instalación de tierra.

3. La sección del cable de alimentación debe ser proporcional a la longitud, según (Fig.1).

4. En el momento de la instalación hay que verificar que, en base a la máxima carrera prevista para el gancho, queden enrolladas en el tambor por lo menos tres vueltas de cable que no se deberán desenrollar nunca. El color rojo del cable indica el límite de desenrollado del mismo.

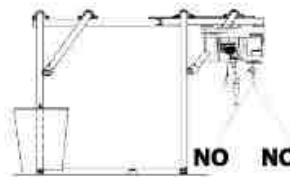

Fig. 2

5. Evite absolutamente utilizar el elevador para tirar oblicuamente del cable respecto a la vertical, (Fig.2).

6. Para detener la carrera del elevador, por lo general, basta soltar la tecla usada de subida y bajada. De ser necesaria una PARADA DE EMERGENCIA, presione hasta el fondo el pulsador rojo de stop o bien desconecte de inmediato la clavija del enchufe de alimentación.

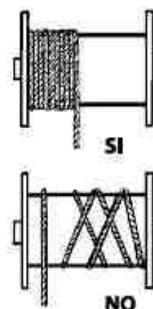

Fig. 3

7. Durante el uso asegúrese constantemente de que el cable se enrolle en el tambor correctamente, bobina contra bobina, sin aflojamiento o solapamiento. Si esto no sucede desenrollar el cable y rebobinar correctamente sosteniendo el cable siempre en tensión, (Fig.3).

8. Está absolutamente prohibido provocar en modo alguno el descenso libre de la carga.

9. Con intervalos periódicos que no superen los 15 días controlar:

- que las tuercas y los tornillos del elevador y del sostén estén bien apretados;
- la perfecta horizontalidad del sostén, procediendo eventualmente a una nueva regulación;
- la eficiencia del freno antepuesto a la suspensión de la carga procediendo eventualmente a una nueva regulación en base a las siguientes instrucciones:

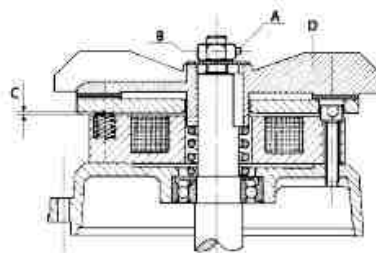

Fig.4

AYERBE INDUSTRIAL DE MOTORES, S.A.

C/ Oilamendi, 8 - 10

Tel.: (34) 945 29 22 97

E-MAIL: ayerbe@ayerbe.net

01015 VITORIA - SPAIN

FAX: (34) 945 29 22 98

WEB: www.ayerbe.net

- quite la tapa del motor aflojando los cuatro tornillos autorroscantes que cubren el ventilador;
- regule el entrehierro aflojando el tornillo con cabeza hueca hexagonal "A" y actuando sobre la tuerca "B"; la medida "C" debe estar entre 0,4 y 0,6 mm. Durante el funcionamiento del motor, el ventilador "D" debe girar libre y sin rozar el disco. Controlada la eficiencia del freno, coloque la tapa y fíjela con sus tornillos,(Fig.4).

10. Es obligatorio comprobar cada tres meses el estado del cable, de acuerdo con lo establecido en el Anexo VI punto 3.1.2. del D.Lgs 09/04/2008 n. 81, y cumplimentar el formulario adjunto al final del manual. A continuación se incluyen las figuras que ilustran los principales ejemplos de deterioro sufrido por el cable y las correspondientes causas que exigen su sustitución:
- (Fig.5.1) Rotura de hilos en varios haces adyacentes de un mismo cable con enrollamiento cruzado (garganta de la polea demasiado estrecha). Dicho estado requiere la sustitución.
 - (Fig.5.2) Grave desgaste y número notable de hilos rotos. Rozamiento bajo tensión sobre arista viva. Dicho estado requiere la sustitución inmediata.
 - (Fig.5.3) Grave defecto localizado con salida de los cables interiores de los haces, a causa de repetidos tirones. Dicho estado requiere la sustitución inmediata.
 - (Fig.5.4) Núcleo del cable al descubierto, con incremento local del diámetro debido a la abertura. Dicho estado requiere la sustitución.
 - (Fig.5.5) Abombamiento causado por rotación forzada por gargantas demasiado estrechas o excesivo ángulo de desviación. Dicho estado requiere la sustitución inmediata.



Si fuera necesario sustituirlo, se debe fijar el cable con manguitos en aluminio, según la NORMA EUROPEA UNI EN 14492-2 de los octubre 2009, (Fig 6). Esta operación requiere unas herramientas específicas. La sustitución del cable y de sus fijaciones, al igual que todos los mantenimientos, debe ser siempre realizada por personal especializado.



Es obligatorio controlar todos los días la eficiencia de la lengüeta de seguridad del gancho, en caso de defecto o anomalía, se debe sustituir el gancho inmediatamente.

11. No utilice dos elevadores para levantar una sola carga, (Fig.7).



Fig.5.1



Fig.5.2



Fig.5.3



Fig.5.4



Fig.5.5



Fig.6

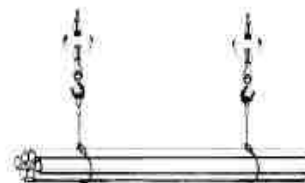

Fig.7

AYERBE INDUSTRIAL DE MOTORES, S.A.

C/ Oilamendi, 8 - 10

Tel.: (34) 945 29 22 97

E-MAIL: ayerbe@ayerbe.net

01015 VITORIA - SPAIN

FAX: (34) 945 29 22 98

WEB: www.ayerbe.net

DESPIECE ELEVADOR AY-800 EPX / AY-950-EPTX

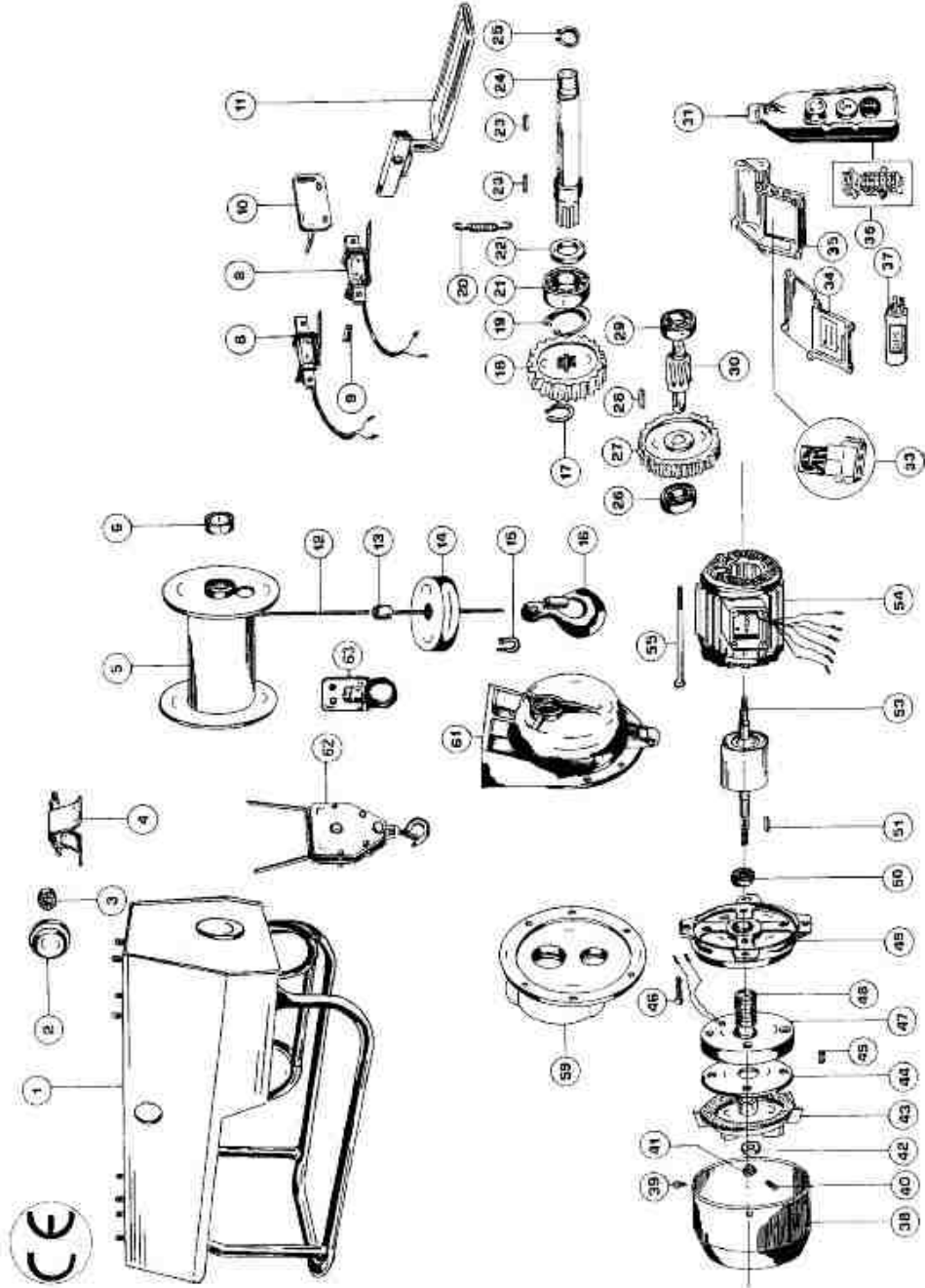

AYERBE INDUSTRIAL DE MOTORES, S.A.

C/ Oilamendi, 8 - 10
 Tel.: (34) 945 29 22 97
 E-MAIL: ayerbe@ayerbe.net

01015 VITORIA - SPAIN
 FAX: (34) 945 29 22 98
 WEB: www.ayerbe.net

DESPIECE ELEVADOR AY-800 EPX / AY-950-EPTX

1	Armazón elevador	31a	Botonera directa 8 cont. 30A 2T+par.de em.trifásica
2	Rueda de deslizamiento	33	Grupo rectificador
3	Cojinete 47x17x14	34	Tapa de la caja porta-condensador
4	Caballote ruedas de deslizamiento	35	Caja porta-condensador
5	Tambor de enrollado del cable	36	Conector botonera 2T+par.de emergencia
6	Cojinete 6205	37	Condensador 60 µF
8	Micro fin de carrera	38	Capuchón de protección del motor
9	Distancial	39	Tornillo autorroscante capuchón
10	SopORTE micro fin de carrera	40	Tornillo sin cabeza 6x6
11	Palanca fin de carrera	41	Tuerca diám.12 alta
12	Cable anti-vueltas diám.7mm	42	Arandela 12x40
13	"Manguito o Mordaza en "U"	43	Ventilador
14	Peso tensor de cadena	44	Disco
15	Guardacables	45	Muelle plato de presión
16	Gancho	46	Tornillo Allen 8x35
17	Arandela seeger ext. diám. 35	47	Bobina del freno
18	Corona	48	Muelle del ventilador
19	Arandela seeger int. diám.72	49	Escudo motor
20	Muelle palanca fin de carrera	50	Cojinete 52x25x16 2AZ
21	Cojinete 6207	51	Chaveta 6x6x18
22	Anillo de estanqueidad aceite 40x52x7	53 a	Eje motor con rotor trifásico
23	Chaveta 8x7x30	53 b	Eje motor con rotor monofásico
24	ÁrboJ tambor	54	Carcasa motor con bobinado monofásico
25	Arandela seeger ext. diám. 38	54a	Carcasa motor con bobinado trifásico
26	Cojinete 6204	55	Prisionero
27	Corona 1" pareja	59	Tapa de la caja del reductor
28	Chaveta 8x7x25	61	Caja del reductor
29	Cojinete 6204	62	Gancho tiro en doble
30	Piñón banco	63	Conjunto tiro en doble
31	Botonera 2T+par.de urgencia		

AYERBE INDUSTRIAL DE MOTORES, S.A.

C/ Oilamendi, 8 - 10

Tel.: (34) 945 29 22 97

E-MAIL: ayerbe@ayerbe.net

01015 VITORIA - SPAIN

FAX: (34) 945 29 22 98

WEB: www.ayerbe.net

**ESQUEMA ELÉCTRICO MONOFÁSICO CON TELEMANDO DE
2 TECLAS MÁS PARADA DE EMERGENCIA**

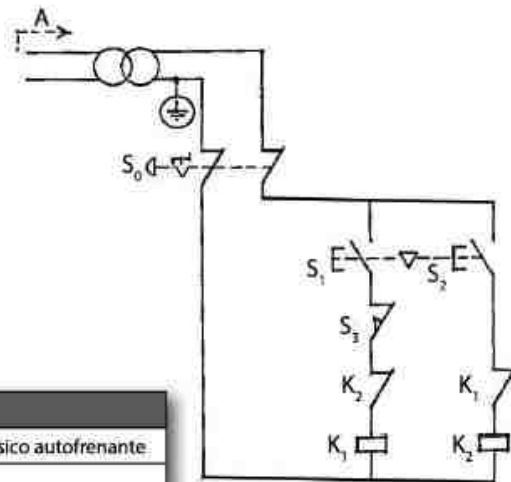
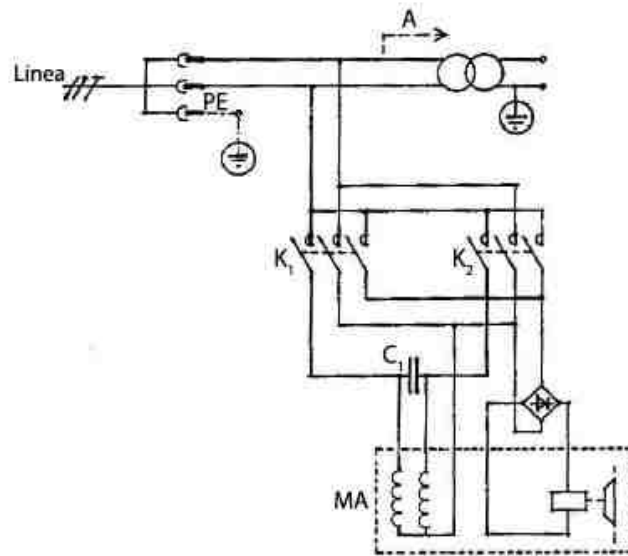

LEYENDA:		
MA	=	Motor monofásico autofrenante.
C₁	=	Condensador
S₁	=	Pulsador subida
S₂	=	Pulsador bajada
S₃	=	Interruptor fin de carrera subida
S₀	=	Pulsador de parada

AYERBE INDUSTRIAL DE MOTORES, S.A.

C/ Oilamendi, 8 - 10
Tel.: (34) 945 29 22 97

01015 VITORIA - SPAIN
FAX: (34) 945 29 22 98

E-MAIL: ayerbe@ayerbe.net

WEB: www.ayerbe.net

ESQUEMA ELÉCTRICO TRIFÁSICO TELEMANDO 2 TECLAS CON PARADA DE EMERGENCIA

CIRCUITO DE POTENCIA

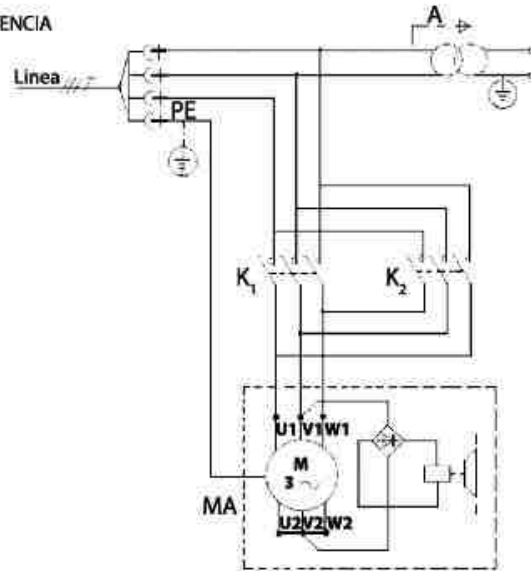

CIRCUITO DE MANDO

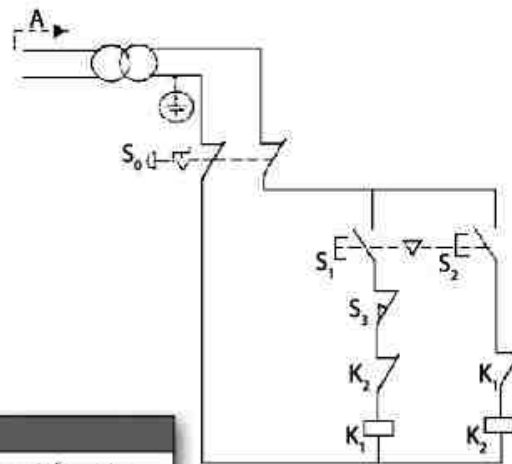

LEYENDA:	
MA	= Motor trifásico autofrenante
S ₁	= Pulsador subida
S ₂	= Pulsador bajada
S ₃	= Interruptor fin de carrera subida
S ₀	= Pulsador de parada

AYERBE INDUSTRIAL DE MOTORES, S.A.

C/ Oilamendi, 8 - 10

Tel.: (34) 945 29 22 97

E-MAIL: ayerbe@ayerbe.net

01015 VITORIA - SPAIN

FAX: (34) 945 29 22 98

WEB: www.ayerbe.net

ESTÁ TERMINANTEMENTE PROHIBIDO:

- Levantar cargas con una masa superior a la capacidad nominal.
- Acceder a las partes internas del elevador sin quitar antes la conexión eléctrica de alimentación.
- Aferrar o tocar la palanca fin de carrera, el cable y el gancho de elevación durante las operaciones de subida o bajada de la carga, especialmente cerca del fin de carrera y del tambor de enrollado.
- Levantar cargas que no sean visibles por parte del operador y que durante la carrera de subida o bajada puedan golpear contra otros cuerpos en movimiento o contra partes fijas de las estructuras limítrofes.
- Usar el elevador para la elevación de personas.
- Permitir que personas accedan a la zona situada debajo de la vertical de la carga sin el debido aviso de peligro debido a cargas suspendidas.
- Utilizar el elevador para tirar oblicuamente respecto a la vertical.
- Levantar cargas cuyo eslingado no se haya realizado con los medios y los sistemas de seguridad adecuados.
- Dejar cargas suspendidas sin vigilancia.
- Permitir que personas ajenas utilicen el elevador.

GARANTÍA

La máquina, sometida a un uso normal, está garantizada por 24 (veinticuatro) meses a partir de la fecha de entrega desde la fábrica. De encontrarse defectos de material o de fabricación, la empresa se compromete a sustituirlos de modo gratuito: cualquier otro resarcimiento de cualesquiera tipo queda excluido y todos los gastos necesarios para la sustitución de dichas piezas estarán a cargo del cliente. Queda excluida la sustitución completa del aparato. La presente garantía pierde su validez en caso de nuestros servicios técnicos detecten alteraciones o vicios ocasionados por el incumplimiento de las normas de uso indicadas en el presente manual.

La empresa no responde por las averías ocasionadas por una sobrecarga del elevador. La presente garantía excluye las partes eléctricas y los cables de acero.

SERVICIO DE ASISTENCIA

Se aconseja dirigirse a personal competente para aquellas operaciones de mantenimiento extraordinarias que requieran equipos normalmente no disponibles en la sede del cliente.

AYERBE INDUSTRIAL DE MOTORES, S.A.

C/ Oilamendi, 8 - 10

Tel.: (34) 945 29 22 97

E-MAIL: ayerbe@ayerbe.net

01015 VITORIA - SPAIN

FAX: (34) 945 29 22 98

WEB: www.ayerbe.net

**CERTIFICADO DE REVISIÓN DEL CABLE (según norma UNI ISO 4309)
Aparatos elevadores - Inspecciones D.Lgs. 09/04/2008 n.º 81, Anexo VI punto 3.1.2**

REVISIÓN TRIMESTRAL

APARATO ELEVADOR		CABLE	
Elevador tipo		Tipo	133 anti-vueltas
Carga máxima de utilización kg		Composición	6+12+AM (1+6)
Número de fábrica		Diámetro nominal	d = Ø 6 mm
Año de construcción		Diámetro del hilo elemental	mm 0,40
		Carga de rotura	KN 25
		Superficie hilos	Gris/galvanizado

Número máximo de hilos rotos admitidos: 6 en una longitud de 6 diám.
12 en una longitud de 30 diám.

Rotura de hilos visibles	Reducción del diámetro		Abrasión de los hilos externos	Corrosión	Daños y deformación	Valoración global		Valoración final (*) del cable	El Técnico Experto	El representante de la empresa	Fecha de inspección
	Número en una longitud de 6 diám.	Número en una longitud de 30 diám.				Grado de deterioro (%)	Grado de deterioro (%)				

(*) De acuerdo con el apéndice B de la Norma UNI ISO 4309, el grado de deterioro se expresará según la escala siguiente:

L - ligero, M - medio, G - grave, MG - muy grave, S - sustitución

(*) Valoración final respecto a la idoneidad del cable: favorable no favorable con condiciones

favorable: el cable es adecuado para el uso

no favorable: el cable no es adecuado para el uso y debe sustituirse

con condiciones: la idoneidad del cable depende de que sean respetadas las recomendaciones emitidas por el Técnico Experto

AYERBE INDUSTRIAL DE MOTORES, S.A.

C/ Oilamendi, 8 - 10
Tel.: (34) 945 29 22 97
E-MAIL: ayerbe@ayerbe.net

01015 VITORIA - SPAIN
FAX: (34) 945 29 22 98
WEB: www.ayerbe.net

Rotura de hilos visibles		Reducción del diámetro		Abrasión de los hilos externos	Corrosión	Daños y deformación	Posición en el cable			Valoración global	Valoración final (1) del cable	El Técnico Experto	El representante de la empresa	Fecha de inspección	
Número en una longitud de 6 diam.	Número en una longitud de 30 diam.	Díametro actual	Reducción porcentual respecto al diámetro nominal	Grado de deterioro (*)	Grado de deterioro (*)	Grado de deterioro (*)				Grado de deterioro (**)	Recomendaciones del Técnico Experto				

(*) De acuerdo con el apéndice B de la Norma UNI ISO 4309, el grado de deterioro se expresará según la escala siguiente:
 L - ligero, M - medio, G - grave, MG - muy grave, S - sustitución
 (c) Valoración final respecto a la idoneidad del cable: favorable - no favorable - con condiciones favorables - el cable es adecuado para el uso y debe sustituirse no favorable - el cable no es adecuado para el uso y debe sustituirse con condiciones: la idoneidad del cable depende de que sean respetadas las recomendaciones emitidas por el Técnico Experto

AYERBE INDUSTRIAL DE MOTORES, S.A.

C/ Oilamendi, 8 - 10 01015 VITORIA - SPAIN
 Tel.: (34) 945 29 22 97 FAX: (34) 945 29 22 98
 E-MAIL: ayerbe@ayerbe.net WEB: www.ayerbe.net

Rotura de hilos visibles	Reducción del diámetro		Abrasión de los hilos externos	Corrosión	Daños y deformación	Posición en el cable	Valoración global	Valoración final (*) del cable	El Técnico Experto	El representante de la empresa	Fecha de inspección
	Número en una longitud de 6 diam.	Número en una longitud de 30 diam.									

(*) De acuerdo con el apéndice B de la Norma UNI ISO 4309, el grado de deterioro se expresará según la escala siguiente:

L - ligero; M - medio; G - grave; MG - muy grave; S - sustitución

(c) Valoración final respecto a la idoneidad del cable: favorable no favorable con condiciones

favorable: el cable es adecuado para el uso

no favorable: el cable no es adecuado para el uso y debe sustituirse

con condiciones: la idoneidad del cable depende de que sean respetadas las recomendaciones emitidas por el Técnico Experto

AYERBE INDUSTRIAL DE MOTORES, S.A.

C/ Oilamendi, 8 - 10
Tel.: (34) 945 29 22 97
E-MAIL: ayerbe@ayerbe.net

01015 VITORIA - SPAIN
FAX: (34) 945 29 22 98
WEB: www.ayerbe.net



DECLARACIÓN "CE" DE CONFORMIDAD
E.C. DECLARATION OF CONFORMITY
CE. DÉCLARATION DE CONFORMITÉ
DECLARAÇÃO DE CONFORMIDADE "CE"

LA EMPRESA, THE COMPANY, LA SOCIÉTÉ, O COMPANHIA:

AYERBE INDUSTRIAL DE MOTORES, S.A.
Aptdo. de correos 7028. 01080 VITORIA- ESPAÑA

Mediante el presente certificamos que todos los productos abajo relacionados cumplen las especificaciones y requerimientos de las leyes de la Comunidad Europea, y pueden ser comercializados en los mercados de la CE. Estos modelos cumplen las siguientes directivas:

This is to certify that the products meet the requirements of the European Community Law, and can carry the CE mark. The models comply with the following Directives and related Standards:

Ce document atteste de la conformité des articles mentionnés ci-dessus d'après les normes et lois en vigueur de la Communauté Européenne, et peuvent ainsi porter la marque CE. Les articles cités-dessus respectent les directives et standards suivants:

Por o presente documento declaro que o producto esta em conformidade com as seguintes directivas comunitarias, e posem portar la marca CE.

ELEVADOR ELECTRICO AY- 800-EPX
ELEVADOR ELECTRICO AY- 950-EPTX

Directiva CEE: 2006/42/CEE - 2004/108/CE

Normas: UNI EN ISO 12100:2010
CEI EN 60204/32 - UNI ISO 4301 - UNI ISO 4308/1
UNI 9466 - CNR 10021/85

Vitoria, 17/01/2022

Adrián Mtz. Albornoz
AYERBE S.A.

AYERBE INDUSTRIAL DE MOTORES, S.A.

C/ Oilamendi, 8 - 10

Tel.: (34) 945 29 22 97

E-MAIL: ayerbe@ayerbe.net

01015 VITORIA - SPAIN

FAX: (34) 945 29 22 98

WEB: www.ayerbe.net