

AY-50-H & AY-80-H & AY-50-KT & AY-80 KT

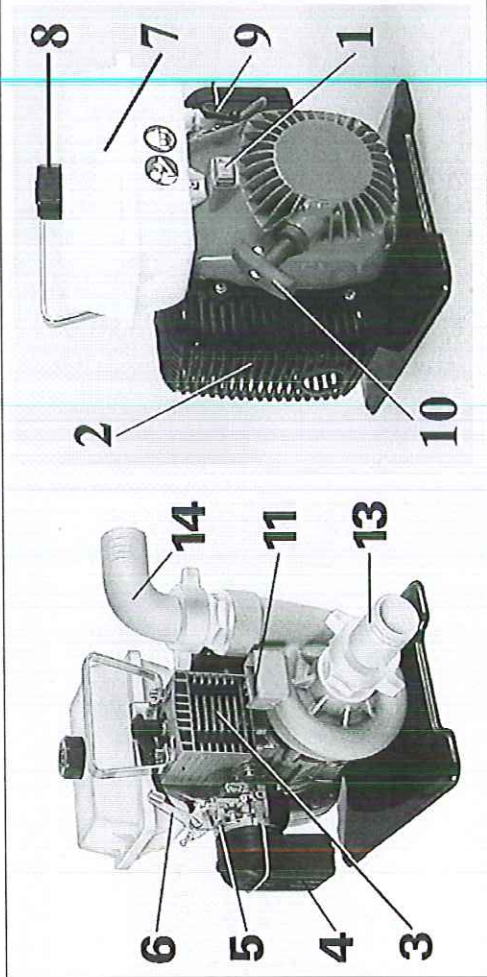

AYERBE



I COMPONENTI DELLA MOTOPOMPA

- 1 - Interruttore di massa
- 2 - Protezione marmitta
- 3 - Motore
- 4 - Filtro aria
- 5 - Leva comando starter
- 6 - Leva acceleratore
- 7 - Serbatoio carburante
- 8 - Tappo serbatoio carburante
- 9 - Rubinetto carburante
- 10 - Impugnatura, avviamento
- 11 - Tappo di carico
- 12 - Tappo di scarico
- 13 - Raccordo aspirazione
- 14 - Raccordo di mandata

F COMPOSANTS DE LA MOTOPOMPE

- 1 - Interrupteur d'arrêt du moteur
- 2 - Protection du pot d'échappement
- 3 - Moteur
- 4 - Filtre à air
- 5 - Levier starter
- 6 - Levier de l'accélérateur
- 7 - Réservoir de carburant
- 8 - Bouchon du réservoir de carburant
- 9 - Robinet du carburant
- 10 - Poignée démarrage
- 11 - Bouchon de charge pompe
- 12 - Bouchon de vidange pompe
- 13 - Raccord d'aspiration
- 14 - Raccord de refoulement

GB PUMP SET COMPONENTS

- 1 - On/Off switch
- 2 - Muffler guard
- 3 - Engine
- 4 - Air filter
- 5 - Choke lever
- 6 - Throttle lever
- 7 - Fuel tank
- 8 - Fuel tank cap
- 9 - Fuel tank tap
- 10 - Starter handle
- 11 - Pump load plug
- 12 - Pump drain plug
- 13 - Intake union
- 14 - Delivery union

D BAUTEILE DEN MOTORPUMPE

- 1 - Ein-/Aus-Schalter
- 2 - Hitzeschutzgitter
- 3 - Motor
- 4 - Luftfilter
- 5 - Chokehebel
- 6 - Gashebel
- 7 - Kraftstofftank
- 8 - Kraftstofftankdeckel
- 9 - Kraftstoffhahn
- 10 - Startergriff
- 11 - Einfüllstopfen Pumpe
- 12 - Ablassstopfen Pumpe
- 13 - Ansauganschluss
- 14 - Auslassanschluss

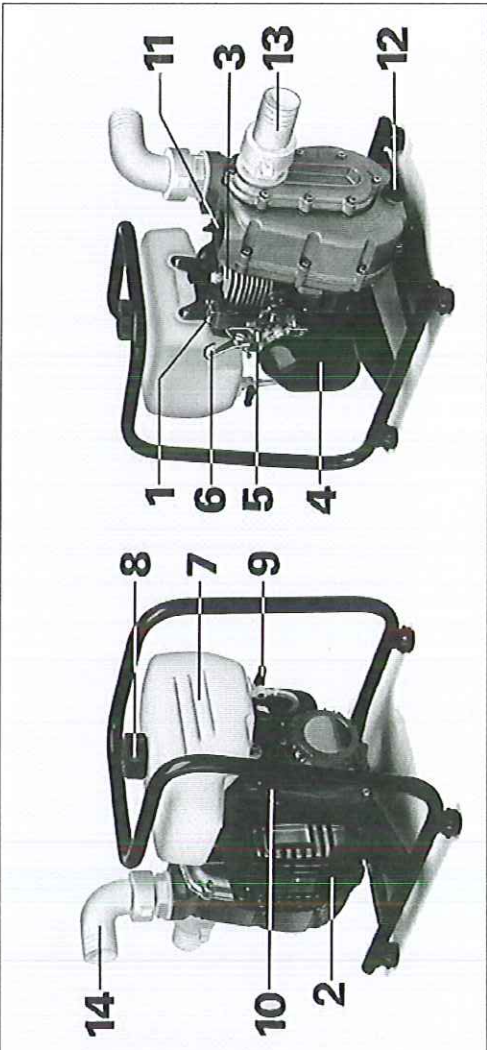

E COMPONENTES DE LA MOTOBOMBA

- 1 - Interruptor de parada del motor
- 2 - Protección del silenciador
- 3 - Motor
- 4 - Filtro de aire
- 5 - Palanca cebador
- 6 - Palanca del acelerador
- 7 - Depósito combustible
- 8 - Tapon depósito combustible
- 9 - Grifo de combustible
- 10 - Empuñadura
- 11 - Tapon de carga de la bomba
- 12 - Tapon de descarga de la bomba
- 13 - Empalme de aspiración
- 14 - Empalme de caudal

NL ONDERDELEN VAN DE MOTORPOMP

- 1 - Aan/uitschakelaar
- 2 - Viltatklep
- 3 - Motor
- 4 - Luchtfilter
- 5 - Chokehendel
- 6 - Geshendel
- 7 - Brandstoftank
- 8 - Brandstoftankdop
- 9 - Brandstofkraan
- 10 - Startgreep
- 11 - Dop pompinlaat
- 12 - Dop pompuitlaat
- 13 - Aanzuigkoppeling
- 14 - Uitstroomkoppeling

P COMPONENTES DA MOTOBOMBA

- 1 - Interruptor de paragem do motor
- 2 - Protecção da panela de escape
- 3 - Motor
- 4 - Filtro de ar
- 5 - Alavanca de comando start
- 6 - Alavanca de acelerador
- 7 - Depósito de combustível
- 8 - Tapa do depósito de combustível
- 9 - Torneira do combustível
- 10 - Pega de arranque
- 11 - Tapa de carga da bomba
- 12 - Tapa de descarga da bomba
- 13 - Tubo de aspiração
- 14 - Tubo de vazão

GR ΕΣΑΡΤΗΜΑΤΑ ΤΗΣ ΜΗΧΑΝΑΝΤΙΑΣ

- 1-Γενικός Διακόπτης
- 2-Προστασία εξερχόμενης
- 3-Μοτέρ
- 4-Φίλτρο αέρα
- 5-Τροκ
- 6-Λεβιές επιτάχυνσης
- 7-Τροχότρο καυαίου
- 8-Ταπα τεροχότρο καυαίου
- 9-Στρωφίρα καυαίου
- 10-Λεβή εκκωνής
- 11-Ταπα γεμίσματος
- 12-Ταπα αδειασματος
- 13-Ρακορ αναρροφής
- 14-Ρακορ απορροής

- I** SPIEGAZIONE SIMBOLI E AVVERTENZE DI SICUREZZA
- F** EXPLICATION DES SYMBOLES ET REGLES DE SECURITE
- GB** EXPLANATION OF SYMBOLS AND SAFETY WARNINGS
- D** ERLÄUTERUNG DER SYMBOLE-UND SICHERHEITSHINWEISE
- E** EXPLICACION SIMBOLOS Y ADVERTENCIAS DE SEGURIDAD
- NL** UITLEG VAN DE VEILIGHEIDSSYMBOLLEN
- P** EXPLICAÇÃO DE SIMBOLOS E ADVERTÊNCIAS DE SEGURANÇA
- GR** ΕΠΕΞΗΓΗΣΗ ΣΥΜΒΟΛΩΝ ΚΑΙ ΠΡΟΕΙΔΟΤΟΙΗΣΕΙΣ ΑΣΦΑΛΕΙΑΣ



- Leggere il libretto uso e manutenzione prima di utilizzare questa macchina.
- Lire le manuel avant d'utiliser cette machine.
- Read operator's instruction book before operating this machine.
- Betriebsanleitung vor der Inbetriebnahme lesen.
- Antes de utilizar esta máquina, leer el manual de instrucciones.
- Lees de gebruikshandleiding alvorens u met de machine gaat werken.
- Antes de utilizar a máquina, leia o manual de instruções.
- Διαβάστε το εγχειρίδιο χρήσης και συντήρησης πριν χρησιμοποιήσετε αυτό το μηχάνημα.
- Indossare casco, occhiali e cuffio di protezione.
- Wear helmet, eye and ear protection.
- Immer Helm, Schutzbrille und Gehörschutz tragen.
- Llevar casco, gafas y auriculares de protección.
- Draag oog-, oor- en hoofdbescherming.
- Usar capacete, óculos, máscara e protetor auricular.
- Φορέστε προστατευτικό κράνος, γυαλιά και ακουστικές.

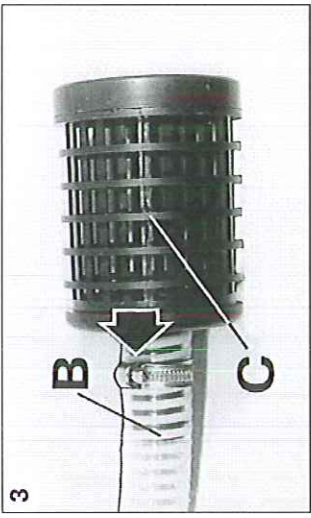
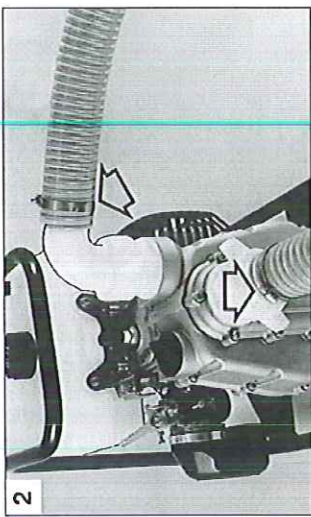
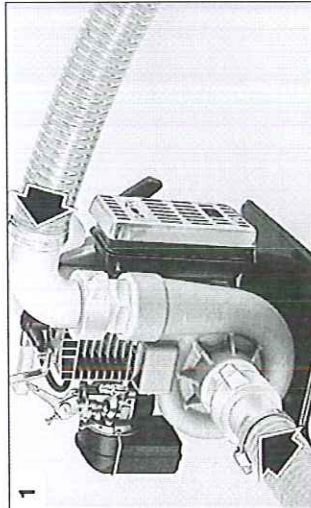

BENZINA - ESSENCE - GAS. BENZIN - GASOLINA BENZINE - BENZIN		OLIO - HUILE - OIL - ÖL ACEITE - OLIE - OLEO - АААИ	
		4%-25 : 1	2%-50 : 1
5 /	200 cm ³		
10 /	400 cm ³		
25 /	1000 cm ³		
US		IMPERIAL	
GAS (Gal)	OIL (FLOZ)	GAS (Gal)	OIL (FLOZ)
4%-25 : 1	2%-50 : 1	4%-25 : 1	2%-50 : 1
1	5.12	1	6.4
2	10.24	2	12.8
5	25.6	5	32
		Fig. 4	

Italiano

AVVIAMENTO

PRIMA DELL'USO
Assicurarsi della perfetta tenuta dei raccordi serrandoli a fondo. Collegare il tubo di aspirazione e il tubo di mandata. Nel collegamento tubo-raccordo usare una fascetta ben stretta (Fig. 1-2).

ATTENZIONE: Non sostituire i raccordi originali (in dotazione) con altri di differente materiale per evitare di danneggiare il corpo pompa.

Tubo di aspirazione
Deve essere del tipo rigido non collassabile (per esempio spiraleto) (B, Fig. 3).
Deve essere munito di filtro o di filtro con valvola di fondo ben serrati con fascetta (C, Fig. 3).

MISCELA CARBURANTE (Fig. 4-5)
Usare carburante (miscela petrolina) al 4% (25:1).
Con olio speciale PROSINT EFCO usare miscela al 2% (50:1).

ATTENZIONE - I motori 2 tempi sono dotati di potenza specifica elevata, consigliamo quindi l'uso di benzine super con o senza piombo di marca conosciuta, con un numero di ottani non inferiore a 90. Nella preparazione della miscela usare solo olio specifico per motori a 2 tempi. Agitare la tanica della miscela prima di procedere al rifornimento. Eseguire il rifornimento carburante sempre a motore spento e lontano da fiamme. Riempire il serbatoio carburante solo per 3/4 per permettere l'espansione della miscela. Preparare solo la miscela necessaria all'uso, non lasciarla nel serbatoio o tanica per molto tempo.

ATTENZIONE - Quando il motore è già caldo, non usare lo starter per l'avviamento.

Portare l'interruttore in posizione "START" (solo per i modelli che ne sono provvisti).
Assicurarsi che la leva acceleratore (A, Fig. 8) funzioni bene.
Aprire il rubinetto del carburante portandolo in pos. «ON» (Fig. 6).
Mettere la leva (1) (Fig. 7) in posizione «CLOSE» (solo per pantone a motore freddo).
Tenendo ben ferma la macchina, tirare lentamente l'impugnatura avviamento fino a che si incontra resistenza, poi tirare energicamente fino a che il motore inizia a dare qualche scoppio.
A questo punto riportare la leva (1) (Fig. 7) in posizione «OPEN» e dare alcuni strappi decisi fino ad ottenere l'avviamento del motore.
Dopo l'avviamento, fischettare il motore prima di aumentare il numero di giri al valore richiesto; quando durante l'uso non è più necessario un alto numero di giri, riportare la leva acceleratore al minimo.

Français

MISE EN ROUTE

AVANT L'USAGE
S'assurer de la parfaite étanchéité des raccords en les serrant à fond. Reliez le tube d'aspiration et la tubulure de refoulement. Bien fixer le tuyau aux raccords d'aspiration et de refoulement au moyen des colliers (Fig. 1-2).

ATTENTION - Afin d'éviter d'endommager le corps de la pompe, ne remplacez pas les raccords originaux (compris dans l'équipement) par d'autres raccords de matériau différent.

Tuyau d'aspiration
Il doit être du type rigide (par exemple à spirale interne) (B, Fig. 3).
Il doit être muni de crépine ou de clapet antiretour bien serrée au moyen du collier (C, Fig. 3).

MELANGE DE CARBURANT (Fig. 4-5)
Utilisez du carburant (mélange huile/essence) à 4% (25:1). Avec l'huile spéciale PROSINT EFCO, utilisez le mélange à 2% (50:1).

ATTENTION - Les moteurs à deux temps sont dotés d'une puissance spécifique élevée, c'est pourquoi nous conseillons d'utiliser de l'essence super, avec ou sans plomb, de marque connue, dont l'indice d'octanes soit ou moins de 90. Dans la préparation du mélange n'utilisez que de l'huile spéciale pour moteurs à deux temps. Agitez le jerrycan de mélange avant de procéder au ravitaillement. Etendez toujours le moteur avant de vous ravitailler en carburant et n'approchez pas de flammes, lorsque vous effectuez un ravitaillement. Remplissez le réservoir à mélange aux trois-quarts seulement afin de permettre l'expansion du mélange même. Ne préparez que le mélange dont vous avez besoin, ne le laissez pas longtemps dans le réservoir ou dans un jerrycan.

ATTENTION - Quand le moteur est chaud n'utilisez pas le starter pour le faire démarrer.

Portez l'interrupteur sur la position "START" (Seulement pour les modèles qui ne sont fournis).
S'assurer que l'accélérateur (A, Fig. 8) fonctionne correctement.
Ouvrez le robinet du carburant en le mettant sur la position «ON» (Fig. 6).
Positionner le levier (1) (Fig. 7) dans la position «CLOSE» (seulement pour démarrage à froid).
Tenir fermement la pompe et tirer la corde du démarreur jusqu'à ce que le moteur démarre.
Placer le levier du starter (1) (Fig. 7) dans la position «OPEN» et, si nécessaire, actionner à nouveau le lanceur, et laissez chauffer le moteur avant de travailler.
Après le démarrage, faites chauffer le moteur avant d'augmenter la quantité de tours jusqu'à la valeur requise; lorsqu'un nombre élevé de tours n'est plus nécessaire pendant l'usage, reportez le levier de l'accélérateur au minimum.

English

STARTING

BEFORE USE
Ensure that all fittings are tight and that their gaskets are in place. Connect the suction hose and the delivery hose.
Connect the hoses to the fittings using the hose bands (Fig. 1-2).

WARNING - Do not replace the genuine fittings (supplied) with others of different material in order to avoid damaging the pump casing.

Suction hose
It should be of the non-collapsible type (such as spiral PVC) (B, Fig. 3).
It should be securely fitted with strainer provided, by means of a hose band (C, Fig. 3).

FUEL MIXTURE (Fig. 4-5)
Use a 4% (25:1) oil/gasoline-mixture.
With special PROSINT EFCO oil use a 2% (50:1) mixture.

WARNING - 2-stroke engines have high specific horsepower and we therefore recommend the use of well-known, super gasoline, with or without lead and an octane rating of no less than 90. When preparing the mixture, only use oil for two stroke engines. Shake the fuel canister before filling. Refill when the engine is switched off and far away from naked flames. Fill the fuel tank only to 3/4 capacity to allow for mixture expansion. Only prepare the quantity of mixture for each job, do not leave the mixture in the fuel tank or in a fuel canister for prolonged periods.

WARNING - Once the engine is warmed up to not use the choke to start up again.

Put the ON/OFF switch in the START position (Only for models equipped with such a device).
Make sure that the throttle lever (A, Fig. 8) works properly.
Open the fuel cock, turning it onto pos. "ON" (Fig. 6).
Put choke lever (1) (Fig. 7) on «CLOSE» position (Only for cold engine).
Holding the unit firmly, pull the starter handle until you meet resistance, then pull quickly with a short sharp stroke.
Repeat this until the engine fires.
Put the choke lever (1) (Fig. 7) in «OPEN» position and pull the starter handle again till the engine starts.
After starting, warm up the motor before increasing the rpm to the required value. During use, when a high number of rpm is no longer necessary, move the accelerator lever back to the minimum.

Deutsch

ANLASSEN

VOR DER BENUTZUNG
Sicherstellen, daß Anschlüsse dicht sind und fest angezogen worden sind.
Schließen Sie Ansaug- und Auslaßleitung.
An den Übergangsstellen von Rohrstützen zu Schlauch eine fest sitzende Schlauchscheibe anbringen (Abb. 1-2).

ACHTUNG - Die (mitgelieferten) Originalanschlüsse nicht gegen andere, aus unterschiedlichem Material ausgewählt, um Beschädigungen der Pumpe zu vermeiden.

Saugrohr
Hierfür ist ein steifer, nicht zusammendrückbarer Schlauch zu verwenden (z.B. mit Spiraleinflechtung) (B, Abb. 3).
Das Saugrohr muß mit Filter und Bodenventil versehen sein, die mit einer Scheibe gut befestigt werden (C, Abb. 3).

KRAFTSTOFFGEMISCH (Abbildung 4-5)
Verwenden Sie Kraftstoff (Gemisch Benzin/Öl) mit 4% Öl (25:1). Mit Spezialöl PROSINT EFCO verwenden Sie 2% Öl (50:1).

ACHTUNG - Die Zweitaktmotoren haben eine hohe Leistung und deshalb empfehlen wir die Benutzung von verbleitem oder unverbleitem Superbenzin bekannter Marken mit einer Oktanzahl von mindestens 90. Bei der Zubereitung des Gemisches ist ausschließlich Spezialöl für Zweitaktmotoren zu verwenden. Schütteln Sie den Kanister vor dem Einfüllen Das Einfüllen. Müß bei abgeschalteter Motorpumpe erfolgen und es darf sich kein offenes Feuer in der Nähe befinden. Den Kraftstofftank zu 3/4 auffüllen, damit das Gemisch ex. expandieren kann. Bereiten Sie das Gemisch nur in der Verbräuchsmenge zu und bewahren Sie es nicht für längere Zeit im Kühltank auf.

ACHTUNG - Den Chokehebel nicht benutzen, wenn der Motor bereits warm ist.

Ein/Aus-Schalter in "START" Stellung bringen (Nur bei Modellen mit dieser Vorrichtung).
Überprüfen Sie vor dem Betrieb, ob der Gashobel (A, Abb. 8) einwandfrei funktioniert.
Den Hahn des Vergasers öffnen, indem er in die Position «ON» (Abbildung 6) gestellt wird.
Habel (1) (Abb. 7) auf Stellung «CLOSE» stellen. (Nur bei kaltem Motor).
Die Maschine gut festhalten und den Startgriff langsam ziehen, bis man auf Widerstand stößt. Dann energisch ziehen, bis der Motor beginnt zu lauern.
Nun Habel (1) (Abb. 7) auf Stellung «OPEN» bringen und ein paar Mal kräftig ziehen, bis der Motor sicher läuft.
Nach dem Anlassen den Motor warmlaufen lassen, bevor die Drehzahl auf den gewünschten Bereich heraufgesetzt wird; stellen Sie den Gaszug auf das Minimum, wenn eine hohe Drehzahl während des Betriebs nicht mehr erforderlich ist.

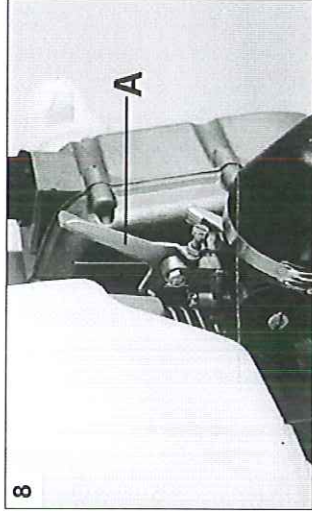
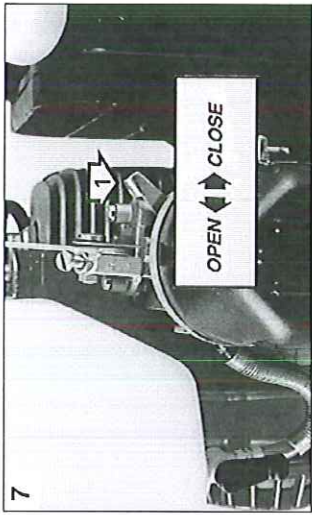
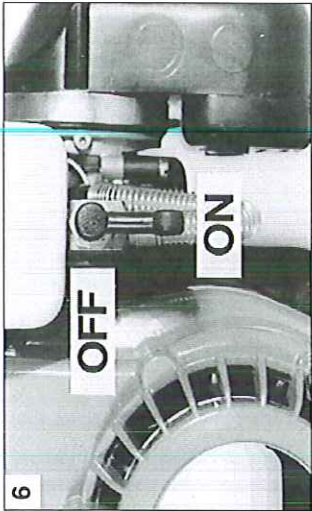
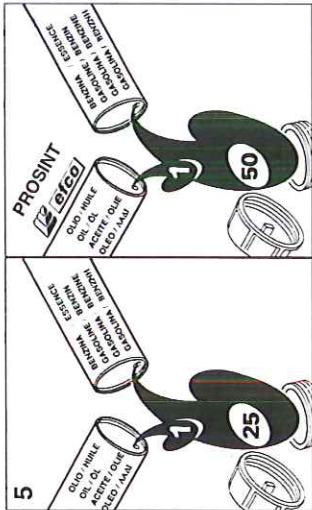

5

ANTES DEL USO
Asegúrese del perfecto homestismo de las conexiones ajustándolas a fondo.
Conectar el tubo de aspiración y el tubo de alimentación.
En el empalme tubo-conexión, usar una abrazadera bien ajustada (Fig. 1-2).

⚠ ATENCION - no sustituir las juntas originales (en dotación) con otras realizadas en un material diferente para evitar que se dane el cuerpo de la bomba

Tubo de aspiración
Debe ser de tipo rígido (por ejemplo espiral) (B, Fig. 3).
Debe estar provisto de filtro o de filtro con válvula de fondo ajustado con abrazadera (C, Fig. 3).

MEZCLA COMBUSTIBLE (Fig. 4-5)
Usar combustible (mezcla aceite/gasolina) al 4% (25:1), con aceite especial PROSINT EFCO usar mezcla al 2% (50:1).

⚠ ATENCION - Los motores de 2 tiempos tienen una potencia específica elevada, por lo tanto, se aconseja el uso de gasolinas super con o sin plomo de marca conocida y con un número de octanos que no sea inferior a 90. En la preparación de la mezcla usar solamente aceite específico para motores de 2 tiempos. Agitar el tanque de la mezcla antes de proceder al llenado. Realizar el llenado de la mezcla siempre con el motor apagado y lejos de llamas. Llene sólo 3/4 partes del depósito para permitir la expansión de la mezcla. Preparar solamente la cantidad de mezcla necesaria para el uso, no es conveniente dejarla en el depósito o en el tanque durante mucho tiempo.

⚠ ATENCION - Cuando el motor está caliente no se debe usar el cebador para la puesta en marcha.

Llevar el interruptor a la posición "START" (Solamente en los modelos provistos de este utensilio).
Asegúrese que la palanca del acelerador (A, Fig. 8) funciona correctamente.
Abrir el orificio del carburante colocándolo en la posición "ON" (Fig. 6).
Ponga el mando del starter (1) (Fig. 7) en posición "CLOSE" (solo para arranque a motor frío).
Sostenga firme la máquina, tire lentamente la empuñadura hasta que ud. encuentre resistencia, entonces tire energicamente. Repita esta operación hasta que el motor arranque.
Entonces ponga el mando del starter (1) (Fig. 7) en posición "OPEN" y tire el mando del starter de nuevo para arrancar el motor.
Después de la puesta en marcha, calentar el motor antes de aumentar el número de revoluciones hasta el valor requerido; cuando durante el uso ya no sea necesario un número de revoluciones alto, volver a colocar la palanca del acelerador al mínimo.

6

VOÓR HET GEBRUIK
Controleer of alle bevestigingen en dichtingen op de juiste plaats zijn.
Bevestig de dām op het koppelingstuk met de klemming (Fig. 1-2).

⚠ LET OP - De originele verbindingstukken (bijgeleverd) niet door andere van verschillend materiaal vervangen om te vermijden het pomplichaam te beschadigen.

Zuigling
Moet van niet-broekbaar materiaal zijn (zoals PVC) (B, Fig. 3).
Het moet stevig op de filter aangesloten worden door middel van een klemming (C, Fig. 3).

BRANDSTOFMENGSEL (Fig. 4-5)
4%-brandstof (olie/benzinemengsel) gebruiken (25:1).
Met de speciale PROSINT EFCO olie een 2%-mengsel (50:1) gebruiken.

⚠ LET OP - 2-taktmotoren hebben een hoog specifiek vermogen; daarom raden wij het gebruik van super benzine van een bekend merk aan, dan niet foodvrij en met een octaanhalte van minstens 90. Bij het mengen alleen specifieke olie voor 2-taktmotoren gebruiken. De jerry-can met het mengsel schudden alvorens over te gaan tot het bijvullen. Brandstof altijd bijvullen, als de motor uitgeschakeld is en buiten bereik van open vuur. De brandstofkan slecht voor 3/4 vullen om uitzetten van het mengsel mogelijk te maken. Slechts zoveel mengsel klaarmaken, als nodig is voor het gebruik; geen brandstof langere tijd in de tank of in de jerrycan laten zitten.

⚠ LET OP - Als de motor al warm is, de chokehendel niet gebruiken om op te starten.

Zet de aan/uitschakelaar op "START" (alleen bij modellen die zijn uitgerust met dit soort voorzieningen).
Zorg dat de geshendel (A, Fig. 8) goed kan functioneren.
De brandstofkraan openen en op stand "ON" (Fig. 6) zetten.
Zet de chokehendel (1) (Fig. 7) op "CLOSE" (enkel bij koude motor).
Hou het toestel stevig vast, trek aan de starterhendel tot u weerstand voelt, trek dan met een korte ruk.
Herhaal dit tot de motor aanslaat.
Zet de chokehendel (1) (Fig. 7) op "OPEN" en trek aan de starterhendel tot de motor aanslaat.
Na het starten de motor eerst warm laten lopen alvorens het aantal toeren te verhogen tot de verlangde waarde; als tijdens het gebruik numm toerental meer nodig is, de versnellingshendel tot het minimum terugbrengen.

7

PARA DAR PARTIDA

ANTES DE USO
Asegure-se que todas as roscas estão apertadas e que os seus vedantes estão no sítio.
Ligue o tubo de aspiração e o tubo de vazão.
Aperto as mangueiras ás roscas usando as abraçadeiras (Fig. 1-2).

⚠ ATENCÃO - Não substitua as juntas originais (em dotação) com outras de diferentes materiais para evitar de estragar o corpo da bomba.

Mangueira de sucção
Deve ser do tipo rígido (tal como pvc em espiral) (B, Fig. 3).
Deve ser firmemente apertada ao filtro por meio de uma abraçadeira (C, Fig. 3).

MISTURA COMBUSTIVEL (Fig. 4-5)
Utilize combustível (mistura óleo/gasolina) a 4% (25:1). Com óleo especial PROSINT EFCO use uma mistura a 2% (50:1).

⚠ ATENCÃO - Os motores a dois tempos são dotados de uma potência específica elevada, pelo que aconselhamos a utilização de combustível super, com ou sem chumbo de marca conhecida, cujo índice de octanas seja pelo menos 90. Na preparação da mistura utilize só óleo especial para motores a dois tempos. Agite o recipiente da mistura antes do abastecimento. Desligue sempre o motor antes de voltar a encher o depósito, e não o aproxime a nenhuma chama. Encha o depósito de gasolina somente a três quartos a fim de permitir a expansão da própria mistura. Prepare sempre a mistura que for necessária para o uso, não a deixe muito tempo no depósito ou outros recipientes.

⚠ ATENCÃO - Quando o motor estiver quente não utilize o start para o seu arranque.

Coloque o interruptor na posição "START".
Verifique se o acelerador funciona correctamente (A, Fig. 8).
Abra a torneira do combustível, posicionando-a em "ON" (Fig. 6).
Ponha o ar (1) (Fig. 7) na posição "CLOSE" apenas para o motor frio. Mantendo bem firme a máquina, puxe lentamente a empuñadura de arranque até que se encontre resistência, depois puxe energicamente até que o motor inicie a dar alguns estalos.
Ponha de seguida o ar (1) (Fig. 7) na posição "OPEN" e volte a puxar o starter até o motor pogar.
Depois do arranque, aqueça o motor antes de aumentar o número de rotações até o valor requerido; quando durante o uso não for mais necessário um elevado número de rotações, reponha a alavanca do acelerador no mínimo.

8

Ελληνικά

ΕΚΚΙΝΗΣΗ

ΠΡΙΝ ΤΗΝ ΧΡΗΣΗ
Συμφωνήστε για την τελική στεγανότητα των ροκανιών, σφηνώνοντας τα καλά. Συνδέστε τον σωλήνα αναρρόφησης και τον σωλήνα αποστολής. Για την ανώτερη σωλήνα ροκανιών, χρησιμοποιήστε ένα κατάλληλο συνδετήρα (Εικ.1-2).

⚠ ΠΡΟΣΟΧΗ: Μην αντικαθιστάτε τα αυθεντικά ροκανιά (που παρέχονται) με άλλα διαφορετικού υλικού για να αποφύγετε τη τυχόν βλάβη του μετλοκ εντάξης.

Σωλήνας αναρρόφησης
Θα πρέπει να είναι σκληρός μη ευκαμπτός (για παράδειγμα σπειρωτός) (B, Εικ.3).
Θα πρέπει να διαθέτει φίλτρο ή φίλτρο με βλάβη/καταστροφής, καλά σφηνωμένο με συνδετήρα (C, Εικ.3).

ΑΝΑΜΙΚΤΟ ΚΑΥΣΙΜΟ (Εικ. 4-5)
Χρησιμοποιήστε καυσίμο (μείγμα λαδιού/βενζίνης) του 4% (25:1). Με το ειδικό λαδιό PROSINT EFCO, χρησιμοποιήστε μείγμα του 2% (50:1).

⚠ ΠΡΟΣΟΧΗ: Τα δίχρονα motor διαθέτουν μια υψηλή ισχύς, για τον λόγο αυτό συνιστάται βενζίνες super, με ή χωρίς μολύβη, γνωστής μάρκας και με αριθμό οκτανίων ανώτερο του 90. Κατά την προετοιμασία του μίγματος, χρησιμοποιήστε μόνο λαδιό ειδικό για δίχρονα motor. Ανακινήστε το μεταμείγμα με το μείγμα πριν τον αναφοδοαίση. Προετοιμασίστε τον αναφοδοαίση με το motor σβηστό και μακριά από φλόγες. Γεμίστε το ταμπό του μίγματος μόνο κατά τα 3/4 για να επιτρατεί η διαστολή της. Προετοιμάστε μόνο το απαραίτητο μίγμα για την χρήση, μην το αφήνετε στο ταμπό ή σε ματαιονία για πολύ καιρό.

⚠ ΠΡΟΣΟΧΗ- Όταν το motor είναι ήδη ζεστό, μην χρησιμοποιείτε το τσάκ για την εκκίνηση.

Φέρτε τον διακόστη στην θέση <START> (μόνο για τα μοντέλα που το προβλέπουν).
Ανοίξτε τον λέβητα παροχής του καυσίμου σφηνώνοντας την στην θέση <ON> (Εικ.6).
Φέρτε τον λέβητ (1) (Εικ.7) στην θέση <CLOSE> (μόνο για τις εκκινήσεις με το motor ακουμα κρύο).
Κρατώντας ακουμα το μηχάνημα, φραγίστε ερίγα το λέβητ εκκίνησης μεζμή για συναντήσει αντίσταση, κλειώνον φραγίστε δυνατά μεζμή για ακουμαται ο ορισμένος αριθμός.
Κατά τον απελευθέρω του λέβητ (1) (Εικ.7) στην θέση <OPEN> και δυνατά φραγίστε δυνατά μεζμή να ξεκινήσει το motor.
Μετά την εκκίνηση βραβένετε το motor πριν φέρτε τις στροφές στον απαιτούμενο αριθμό: όταν κατά την διάρκεια της ερίγασίας δεν είναι απαραίτητος ένας υψηλός αριθμός στροφών, φέρτε το λέβητ απελευθέρω στο μέγαντο.

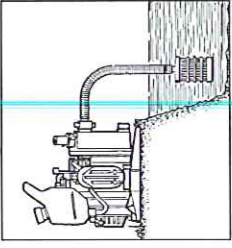
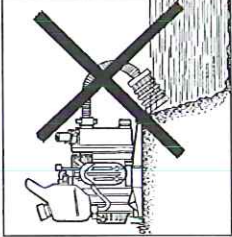
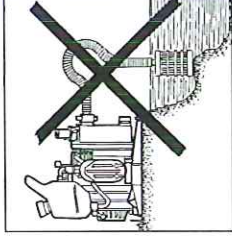
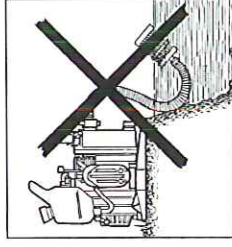

Italiano

Français

English

Deutsch

ADESCAMENTO - ARRESTO MOTORE

ADESCAMENTO

- Piazzare la pompa il più vicino all'acqua.
- Posizionare in modo corretto (vedi Fig. 9).
- Riemplire completamente la pompa (Fig. 10-11).
- Nel caso delle pompe centrifughe non autoadescanti è necessario inoltre riempire anche il tubo di aspirazione (A, Fig. 10) facendo attenzione che non rimanga aria.



ATTENZIONE: Se per una pompa l'erogazione non è immediata o richiede più di 100 secondi, la causa probabile va ricercata nello riempimento non completo del tubo di aspirazione o in una aspirazione d'aria, riempire quindi completamente la pompa attraverso il foro di caricamento (Fig. 10-11) o, nell'altra ipotesi, controllare tutte le tenute.

Il valore della portata (si regola da min. a max) agendo sul comando acceleratore del carburatore (A, Fig. 8).

ARRESTO MOTORE

Portare la leva acceleratore al minimo ed attendere alcuni secondi per permettere il raffreddamento del motore. Chiudere il rubinetto del carburante, riportandolo in pos. «OFF» (Fig. 6). Spegnerò il motore, riportando l'interruttore di massa (A) nella posizione STOP (Fig. 12-13-14). Dopo l'uso non dimenticare di vuotare l'acqua rimasta nella pompa autoadescante (Fig. 15). Lavarla accuratamente se usata con acqua salata o liquidi corrosivi.

RODAGGIO MOTORE

Durante le prime 10 ore di lavoro, non utilizzare al massimo dei giri per lungo tempo.

AMORÇAGE - ARRET MOTEUR

AMORÇAGE

- Placer la pompe le plus près possible de l'eau.
- Positionner de façon correcte (voir Fig. 9).
- Riemplir complètement la pompe (Fig. 10-11).
- Dans le cas des pompes centrifuges non auto-amorçantes il est en outre nécessaire de remplir le tuyau d'aspiration (A, Fig. 10) en faisant attention qu'il n'y reste pas de l'air.



ATTENTION - Si pour une pompe l'erogation n'est pas immédiate ou demande plus de 100 second, la cause probable est un remplissage non complet du tuyau d'aspiration ou une aspiration d'air: remplir par conséquent la pompe par l'orifice de chargement (Fig. 10-11) ou dans l'autre hypothèse contrôler tous les points d'étanchéité.

Le valeur du débit (de min. à max.) se règle en intervenant sur la commande d'accélération du carburateur (A, Fig. 8).

ARRET DU MOTEUR

Portez le levier de l'accélérateur au régime du ralenti et attendez quelques secondes afin que le moteur se refroidisse. Fermez le robinet du carburant en le remettant sur la position «OFF» (Fig. 6). Arrêtez le moteur en replaçant l'interrupteur de masse (A) en position STOP (Fig. 12-13-14). Ne pas oublier de vider l'eau restée dans la pompe auto-amorçante (Fig. 15). Laver la pompe soigneusement si elle a été usée avec de l'eau de mer ou des liquides corrosifs.

RODAGE DU MOTEUR

Durante les 10 premières heures de travail, n'utilisez pas la motopompe à maximum des tours pendant un temps trop prolongé.

PRIMING - STOPPING THE ENGINE

PRIMING

- Place the pump as close as possible to the water.
- Install the pump in the correct position (see figure 9).
- Fill the pump completely (Fig. 10-11).
- In the case of a non-self priming pump, the suction (A, Fig. 10) hose should also be completely filled with water taking care that no air remains inside it.



WARNING - Delivery of water should be immediate or takes more 100 seconds for a pump, if delivery of water fails to occur as explained above, check that all gaskets and connections are tight so as no air leaking is possible and that the pump body is filled with water (Fig. 10-11). In the particular case of a pump, check that the suction hose is also full of water.

The flow rate value (from min. to max.) is adjusted with the accelerator control of the carburettor (A, Fig. 8).

STOPPING THE ENGINE

Set the throttle lever to idle position and wait a few seconds to let the engine cool off. Close the fuel cock, turning it back onto pos. «OFF» (Fig. 6). Turn off the engine, putting the ON/OFF switch (A) in the STOP position (Fig. 12-13-14). Do not forget to empty any water remained in the self-priming pump (Fig. 15). Wash the pump with fresh water if it has been used with sea water or corrosive solutions.

RUNNING IN THE ENGINE

During the first 10 working hours, do not use the pump set at full speed for any length of time.

FÜLLEN - MOTOR ABSTELLEN

FÜLLEN

- Die Pumpe so nah wie möglich am Wasser aufstellen.
- Richtung positionieren (Abb. 9).
- Die Pumpe ganz anfüllen (Abb. 10-11).
- Bei den nicht selbstansaugenden Kreiselpumpen muß auch das Saugrohr gefüllt werden. Dabei ist darauf zu achten, daß keine Luftblasen darin bleiben (A, Abb. 10).



ACHTUNG - Sollte eine Pumpe nach 100 Sekunden noch nicht ansaugen, prüfen Sie bitte alle Dichtungen und die Verschraubungen der Saugleitung auf Dichtigkeit. (Siehe Abb. 10-11). Betüllen Sie das Pumpengehäuse und bei Kreiselpumpen zusätzlich den Saugschlauch neu.

Der Wert der Förderleistung (von min. bis max.) wird mit dem Gashebel am Vergaser eingestellt (A, Abb. 8).

MOTOR ABSTELLEN

Den Gashebel auf Leerlauf bringen und einige Sekunden warten, damit der Motor abkühlt. Den Hahn des Vergasers schließen, indem er in die Position «OFF» (Abbildung 6) gestellt wird. Den Motor abstellen, indem der Ein-/Aus-Schalter (A) in STOP - Stellung gebracht wird (Abb. 12-13-14). Nach der Benutzung der selbstansaugend Pumpe muß das Wasser, das noch darin enthalten ist, unbedingt entleert werden (Abb. 15). Die Pumpe gründlich durchspülen, wenn salzhaltiges Wasser oder korrosionsfähige Flüssigkeiten gepumpt worden sind.

EINFAHREN DAS MOTORS

Während der ersten 10 Betriebsstunden die Motorpumpe nicht für längere Zeit mit Vollast benutzen.

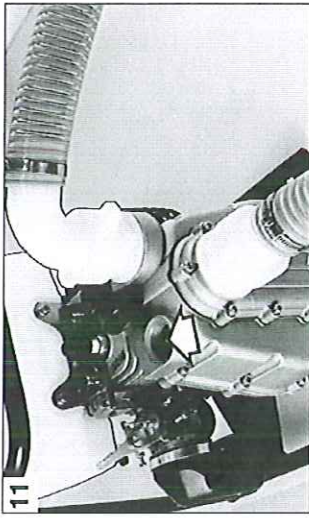

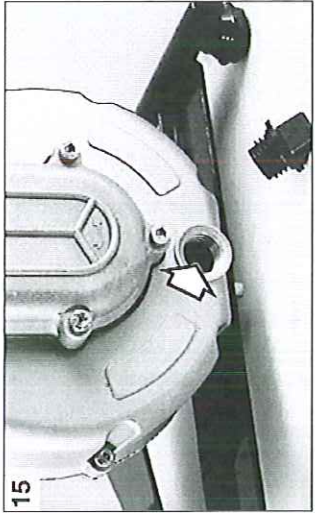
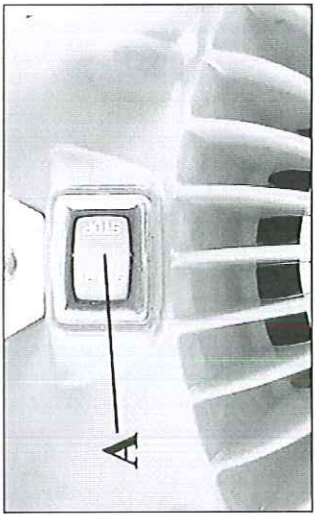
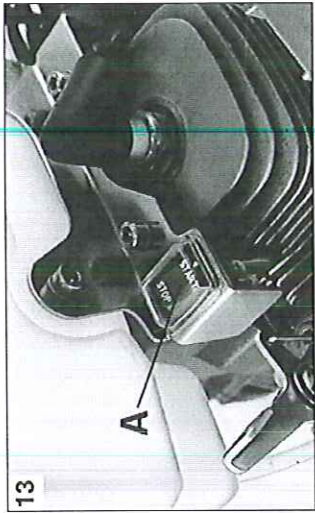
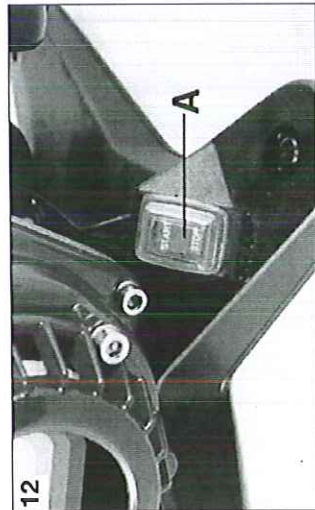

Español

MODO DE CEBAR - PARABA DEL MOTOR

MODO DE CEBAR

- Colocar la bomba lo más cerca posible del agua.
- Ubicar en modo correcto (ver figura 9).
- Cargar completamente la bomba a través del tapón de carga (Fig. 10-11).
- En el caso de la bomba centrífuga no autocebante, es necesario cargar también el tubo de aspiración (A, Fig. 10) cuidando que no quede aire.



ATENCIÓN - Si la bomba no inicia el suministro de inmediano o requiere más de 100 segundos, la causa probable es que no esté cargado completamente el tubo de aspiración (Fig. 10-11) o tenga aspiraciones de aire.

El valor del caudal (de min. a max.) se regula mediante el mando acelerador del carburador (A, Fig. 8).

PARADA DEL MOTOR

Ponga la palanca del acelerador al mínimo y espere algunos minutos para que el motor se enfíe un poco. Cerrar el grifo del carburante colocándolo en la posición «OFF» (Fig. 6). Apague el motor poniendo el interruptor de masa (A) en la posición STOP (Fig. 12-13-14). No olvidar vaciar el agua restante en la bomba autocebante (Fig. 15). Lavarla cuidadosamente si ha sido usada con agua salada o líquidos corrosivos.

RODAJE MOTOR

Durante las primeras 10 horas de trabajo, no se debe de utilizar la motobomba al máximo de revoluciones durante mucho tiempo.

Nederlands

POMPEN - STOPPEN VAN DE MOTOR

POMPEN

- Plat de pomp zo dicht mogelijk bij het water.
- Zet de pomp in de juiste positie (Fig. 9).
- Vul de pomp volledig (Fig. 10-11).
- In het geval van niet zelfaanzuigende centrifugale pompen is het bovendien noodzakelijk de opzuigbuis (A, Fig. 10) te zuigen en er hierbij op te letten dat er geen lucht in de buis blijft.



LET OP - Indien voor een pomp de afgifte niet onmiddellijk is of meer dan 100 seconden vereist, moet de oorzaak waarschijnlijk gezocht worden in het volledig vullen van de opzuigbuis of in het opzuigen van lucht; vul de pomp volledig via het vulgat (Fig. 10-11) of controleer, in het andere geval, alle afdichtingen.

De waterverplaatsingswaarde (van min. tot max.) regelt men door de versnellingsbediening van de carburator te verzetten (A, Fig. 8).

STOPPEN VAN DE MOTOR

Laat de motor stationair lopen door gashendel los te laten. Laat de motor even stationair lopen om deze enigszins af te laten koelen. De brandstofkraan dicht doen en op stand «OFF» (Fig. 6) zetten. Zet de motor uit door de aan/uit schakelaar (A) in de STOP positie te zetten (Fig. 12-13-14).

Maak steeds de zelfaanzuigend pomp volledig leeg (Fig. 15). Spoel de pomp met zuiver water als bij zeeewater of bijten- de substanties gebruikt is.

INLOPEN VAN DE MOTOR

Tijdens de eerste 10 werkuren de motorpomp niet langdurig op het maximum toerental gebruiken.

Português

ENCHIMENTO - PARAGEM DO MOTOR

ENCHIMENTO

- Coloque a bomba o mais perto possível da água.
- Instale a bomba de maneira correcta (Fig. 9).
- Encha a bomba completamente (Fig. 10-11).
- No caso das bombas centrífugas não autoadescantes é necessário encher também o tubo de aspiração (A, Fig. 10) prestando atenção para que não tenha ar.



ATENÇÃO - Se para uma bomba, a distribuição não é imediata ou requer mais de 100 segundos, a causa provável deve ser procurada no enchimento completo do tubo de aspiração ou numa aspiração do ar; encha então a bomba totalmente, através do furo de carga (Fig. 10-11) ou, em outra hipótese, controle todas as referências.

O valor da capacidade (de min. para máx.) regula-se através do comando acelerador do carburador (A, Fig. 8).

PARAGEM DO MOTOR

Coloque a alavanca de acelerador na posição de ralenti e espere alguns segundos até que o motor arrefaça.

Feche a torneira do combustível reposicionando-a em «OFF» (Fig. 6). Pare o motor ponha o interruptor de massa (A) na posição STOP (Fig. 12-13-14).

Não se esqueça de vaziar toda a água da bomba autoaspirante (Fig. 15). Lave a bomba com água fresca se estiver a trabalhar com água do mar ou químicos.

AMACLAMENTO DO MOTOR

Durante as primeiras 10 horas de trabalho, não utilize a motobomba no máxima des rotações por longo tempo.

Ελληνικά

ΑΝΑΡΡΟΦΗΣΗ-ΣΤΑΣΗ ΜΟΤΕΡ

ΑΝΑΡΡΟΦΗΣΗ

- Τοποθετήστε την αντλία το πλησιότερο δυνατό στον νερό.
- Στεβρωποιήστε την με σωστό τρόπο (βλέπε εικ.9).
- Γεμίστε τελείως την αντλία (Εικ.10-11).
- Σε περίπτωση φυγόκεντρων αντλιών χωρίς αυτομάτη αναρρόφηση είναι επίσης απαραίτητο να γεμίσετε και το σωλήνα αναρρόφησης (Α, Εικ.10) προσέχοντας να μην παραμείνει αέρας.



ΠΡΟΣΟΧΗ: Αν σε μια αντλία η παροχή δεν είναι άμεση ή απαιτείται χρόνος μεγαλύτερος από 100 δευτερόλεπτα, η πιθανή αιτία πρέπει να αναζητηθεί στην πλήρη πλήρωση του σωλήνα αναρρόφησης ή σε μια αναρρόφηση αέρα. Επομένως γεμίστε εντελώς την αντλία από την οπή πλήρωσης (Εικ. 10-11) ή, αλλιώς, ελέγξτε όλες τις στεγανοποιήσεις.

Η τιμή της ισχύος (από μιν εως μιάξ) ρυθμίζεται μέσω του χειριστηρίου επιτάχυνσης του καρμπυρατέρ (Α, Εικ.8).

ΣΤΑΣΗ ΜΟΤΕΡ

Φέρτε τον λεβιέ επιτάχυνσης στο ρελάτι και περιμένετε ορισμένα δευτερόλεπτα για να επηρεαστεί η φιάλη της μίχζωνης.

Κλείστε την σφραγίδα του καυσίμου, φερνοντας την στην θέση «OFF» (Εικ. 6).

Σημίστε το μοτέρ, φερνοντας τον γενικό διακόπτη (Α) στην θέση STOP (Εικ. 12-13-14).

Μετά την χρήση μην ξεχάσετε να αδειάσετε το νερό που έχει απομείνει στην αντλία. Αυτόματης αναρρόφησης (Εικ. 15). Πλάντε την καλά, εάν την χρησιμοποιείτε με αλάτιμενο νερό ή διαβρωτικά υγρά.

ΣΤΡΩΣΙΜΟ ΤΟΥ ΜΟΤΕΡ

Κατά τις πρώτες 10 ώρες λειτουργίας μην χρησιμοποιείτε την μηχανή αντλία στο ανώτατο αριθμό στροφών για μεγαλύτερο χρονικό διάστημα.

16

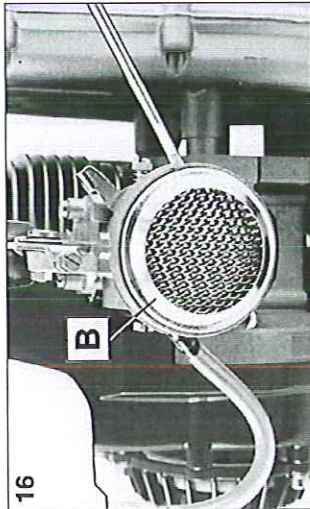

Italiano

MANUTENZIONE - RIMESSAGGIO

MANUTENZIONE

ATTENZIONE - Durante le operazioni di manutenzione indossare sempre i guanti protettivi. Non effettuare le manutenzioni con motore caldo.

FILTRO ARIA
Ogni 8-10 ore di lavoro, togliere il coperchio (A, Fig. 16-17), pulire il filtro (B) con benzina, asciugarlo e rimontarlo. Ogni 8-10 ore di lavoro, togliere il coperchio (A, Fig. 18) e il filtro (B). Il filtro (B) va pulito scuotendolo bene e con un pennello morbido. Un filtro intasato causa un funzionamento irregolare del motore, aumentandone il consumo e diminuendone la potenza.

FILTRO CARBURANTE
Verificare periodicamente le condizioni del filtro carburante (situato sotto il raccordo del carburatore). Per effettuare la pulizia (ogni 50 ore) (Fig. 19-20), svitare la vite (A), rimuovere il raccordo (B) ed estrarre il filtro (C) facendo attenzione a non danneggiarlo. Pulire il filtro con benzina, asciugarlo e rimontarlo. Un filtro sporco provoca difficoltà di avviamento e diminuisce le prestazioni del motore.

CANDELA
Periodicamente si raccomanda la pulizia della candela e il controllo della distanza degli elettrodi (Fig. 21). Utilizzare candela, Champion RCJ-7Y o di altra marca di grado termico equivalente.

RIMESSAGGIO

- Seguire tutte le norme di manutenzione precedentemente descritte.
- Togliere il carburante dal serbatoio e rimontare il tappo.
- Togliere la candela, versare un po' d'olio nel cilindro (Fig. 22).
- Ruotare l'albero motore alcune volte tramite la funicella avviamento per distribuire l'olio (Fig. 23). Rimontare la candela.
- Conservare in ambiente secco, possibilmente non a diretto contatto con il suolo e lontano da fonti di calore.

ATTENZIONE: Tutte le operazioni di manutenzione non riportate sul presente manuale devono essere effettuate da un'officina autorizzata. Per garantire un costante e regolare funzionamento della motopompa, ricordate che le eventuali sostituzioni delle parti di ricambio dovranno essere effettuate esclusivamente con **RICAMBI ORIGINALI**.

17

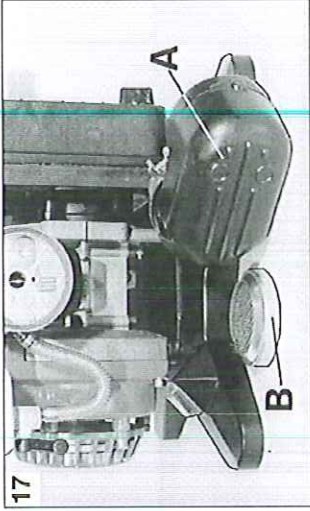

Français

ENTRETIEN - REMISSAGE

ENTRETIEN

ATTENTION - Pendant les opérations d'entretien, portez toujours des gants. Laissez refroidir le moteur avant d'intervenir.

FILTRE A AIR
Toutes les 8-10 heures de travail, ôtez le couvercle (A, Fig. 16-17), nettoyez le filtre (B) avec de l'essence, séchez-le et remontez-le. Toutes les 8-10 heures de travail, enlevez le couvercle (A, Fig. 18) et le filtre (B). Le filtre (B) suffit de bien le secouer et de le nettoyer avec un pinceau souple. Un filtre obstrué provoque un fonctionnement irrégulier du moteur qui en augmente la consommation et en diminue la puissance.

FILTRE DU CARBURANT
Vérifier régulièrement les conditions du filtre du carburant (situé sous le raccord du carburateur). Pour en effectuer le nettoyage (toutes les 50 heures) (Fig. 19-20), dévissez la vis (A), ôtez le raccord (B) et extrayez le filtre (C) en ayant soin de ne pas l'abîmer. Nettoyez le filtre avec de l'essence, essuyez-le et remontez-le. Un filtre sale entraîne des difficultés de démarrage et diminue les performances du moteur.

BOUGIE
Il est recommandé de nettoyer régulièrement la bougie et de contrôler la distance entre les électrodes (Fig. 21). Utiliser une bougie Champion RCJ-7Y ou autre marque avec degré thermique équivalent.

REMISSAGE

- Suivez toutes les règles d'entretien décrites ci-dessus.
- Ôtez le carburant du réservoir et remontez le bouchon.
- Ôtez la bougie, versez un peu d'huile dans le cylindre (Fig. 22). Tournez plusieurs fois l'arbre moteur à l'aide de la corde de démarrage pour distribuer l'huile (Fig. 23). Remontez la bougie.
- Conserved l'appareil dans un endroit sec, si possible soulevé du sol et loin des sources de chaleur.

ATTENTION: Toutes les opérations d'entretien qui ne figurent pas dans ce manuel doivent être effectuées dans un atelier autorisé. Pour garantir un fonctionnement constant et régulier de la motopompe, ne pas oublier que dans le cas de remplacement de pièces il faut utiliser exclusivement des **PIECES D'ORIGINE**.

18

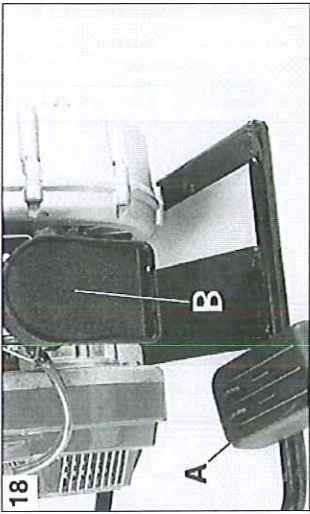

English

MAINTENANCE - STORAGE

MAINTENANCE

WARNING - Always wear protective gloves during maintenance operations. Do not carry out maintenance when the engine is hot.

AIR FILTER
Every 8-10 working hours, remove the cover (A, Fig. 16-17), clean the filter (B) with gasoline, dry and refit it. Every 8-10 hours, remove the cover (A, Fig. 18) and the filter (B). The filter (B) should be cleaned by shaking it well and with a soft brush. The engine runs irregularly if the filter is clogged, with consequent higher consumption and lower performance.

FUEL TANK
Check fuel filter periodically (to be found under the carburetor connection). To clean it (every 50 hours) (Fig. 19-20), unloosen the screw (A), remove the fitting (B), and take out the filter (C) taking care not to damage it. Clean the filter with petrol, dry it and fit it back on. A dirty filter can cause difficult starting and lower engine performance.

SPARK PLUG
Clean spark plug and check electrode distance periodically (Fig. 21). Use Champion RCJ-7Y or of other brand with the same thermal grade.

STORAGE

- Follow all the maintenance regulations previously.
- Empty the fuel tank and put the cap back on.
- Remove the spark plug, pour a small amount of oil into the cylinder (Fig. 22).
- Rotate the crankshaft several times using the starting rope in order to distribute the oil (Fig. 23). Put the spark plug back in.
- Store the pump in a dry place, preferably not in direct contact with the floor and away from heat sources.

ATTENTION: All maintenance operations not reported in this manual must be carried out by an authorized Service Center. To ensure steady and regular pump operation, remember that parts must only be replaced with **ORIGINAL SPARES**.

19

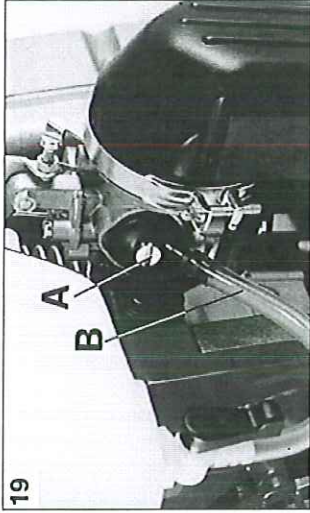

Deutsch

INSTANDHALTUNG - LANGERUNG

INSTANDHALTUNG

ACHTUNG - Tragen Sie bei den Wartungsarbeiten immer die Schutzhandschuhe. Warten Sie das Gerät nie solange der Motor noch heiß ist.

LUFTFILTER
Jeweils nach 8-10 Arbeitsstunden den Deckel (A, Abb. 16-17) abnehmen, den Filter (B) mit Benzin reinigen, abtrocknen und wieder aufsetzen. Alle 8-10 Betriebsstunden den Deckel (A, Abb. 18) und den Filter (B) abnehmen. Der Filter (B) wird hingegen mit einem weichen Pinsel und durch Schütteln gereinigt. Ein verschmutzter Luftfilter bewirkt unregelmäßiges Laufen des Motors, einen höheren Verbrauch und eine geringere Leistung.

KRAFTSTOFFFILTER
Der Kraftstofffilter muß regelmäßig überprüft werden (unter dem Vergaseranschluß). - Zur Reinigung (alle 50 Stunden) (Fig. 19-20) die Schraube (A) lösen, den Anschluß (B) entfernen, den Filter (C) abnehmen und dabei darauf achten, daß er nicht beschädigt wird. Den Filter mit Benzin reinigen, trocknen und wieder montieren. Ein verschmutzter Filter bewirkt startschwierigkeiten und Leistungsverlust.

ZÜNDKERZE
Die Zündkerze muß regelmäßig gereinigt und der Zündabstand der Elektroden überprüft werden (Abb. 21). Eine Zündkerze Champion RCJ-7Y bzw. einer anderen Marke mit gleichwertigem Wärmewert verwenden.

LANGERUNG

- Alle vorangehenden Wartungsvorschriften befolgen.
- Den Kraftstofftank entleeren und den Deckel wieder aufschrauben.
- Die Zündkerze abnehmen um ein wenig Öl in den Zylinder geben (Abb. 22).
- Um das Öl zu verteilen, einige Male den Starter ziehen (Abb. 23). Zündkerze alndrehen.
- Das Gerät trocken lagern. Nach Möglichkeit nicht am Boden aufliegend und fern von offenem Feuer.

ACHTUNG: Alle Wartungsarbeiten, die nicht in dieser Bedienungsanleitung aufgeführt sind, müssen bei einer Vertragswerkstatt durchgeführt werden. Zum Gewährleistung eines konstanten und ordnungsgemässen Betriebs dürfen nur **ORIGINALERSATZTEILE** verwendet werden.

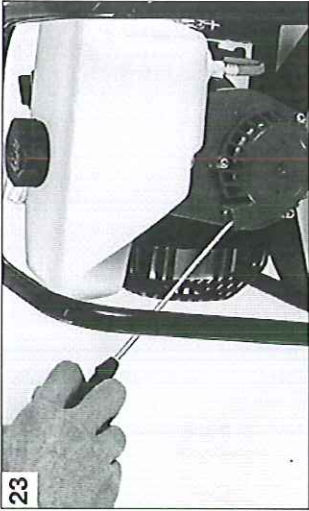
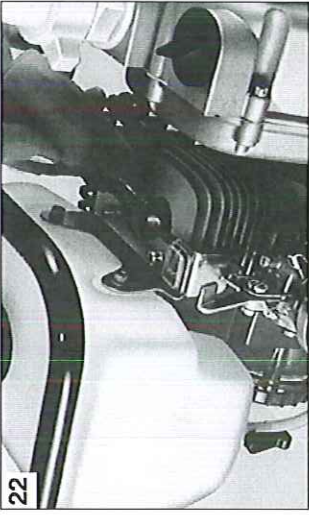
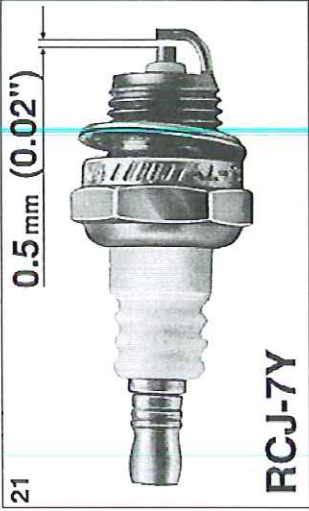
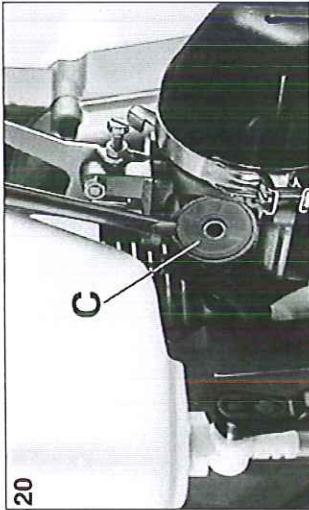

Español
MANTENIMIENTO - ALMACENAJE

Nederlands
ONDERHOUD - OPSLAG

Português
MANUTENÇÃO - ARMAZENAGEM

Ελληνικά
ΣΥΝΤΗΡΗΣΗ - ΑΠΟΘΗΚΕΥΣΗ

MANTENIMIENTO
⚠ ATENCION - Durante las operaciones de mantenimiento llevar siempre los guantes de seguridad. No efectuar la manutención con el motor caliente.
FILTRO DE AIRE
 Cada 8-10 horas de trabajo quite la tapa (A, Fig. 16-17), limpie el filtro (B) con gasolina, séquelo y vuelva a montarlo. Cada 8-10 horas de trabajo, quite la tapa (A, Fig. 18) y el filtro (B). El filtro (B) debe limpiarse sacudiéndolo bien y con un pincel blando. Un filtro obstruido produce un funcionamiento irregular del motor, aumentando el consumo y disminuyendo su potencia.
FILTRO DEL COMBUSTIBLE
 Controle periódicamente el estado del filtro del combustible (situado bajo el raccord del carburador). Para efectuar la limpieza (cada 50 horas) (Fig. 19-20), desatornille el tornillo (A), quite la junta (B) y extraer el filtro (C) prestando mucha atención para no provocar daños. Limpiar el filtro con gasolina, secarlo y volverlo a montar. Un filtro sucio crea dificultades en el arranque y disminuye las prestaciones del motor.
BUJIA
 Periódicamente se debe de efectuar la limpieza de la candela y el control de la distancia de los electrodos (Fig. 21). Utilizar bujía Champion RCJ-7Y o de otra marca con grado térmico equivalente.
ALMACENAJE
 - Cumplia con todas las normas de mantenimiento antes descritas.
 - Quite el combustible del depósito y coloque el tapón. (Fig. 22).
 - Quite la bujía, vierta un poco de aceite en el cilindro (Fig. 22).
 - Gire el cigüeñal del motor algunas vueltas por medio de la cuerda de arranque para distribuir el aceite (Fig. 23).
 - Coloque la bujía.
 - Conserve en un ambiente fresco, lejos de fuentes de calor y posiblemente que no se encuentre en contacto directo con el suelo.
⚠ ATENCION: Todas las operaciones de mantenimiento no indicadas en el presente manual deben ser efectuadas en un taller autorizado.
 Para garantizar un constante y regular funcionamiento de la motobomba, recuerde que las eventuales sustituciones de sus piezas deben ser efectuadas exclusivamente con **REPUESTOS ORIGINALES**.

ONDERHOUD
⚠ LET OP - Bij het uitvoeren van onderhoudswerkzaamheden altijd werkhandschoenen dragen. Geen onderhoud uitvoeren op een warme motor.
FILTER
 Elke 8-10 werken dient u de kap te verwijderen (A, Fig. 16-17). Reinig het filter (B) dan met benzine, droog en herplaats het. Ledere 8-10 bedrijfsuren het deksel (A, Fig. 18) en het filter (B), verwijderen. Het filter (B) schoongemaakt moet worden door het goed te schudden en het met een zachte kwast af te nemen. De motor loopt onregelmatig als het filter is vervuld. De machine verbruikt dan meer brandstof en levert minder vermogen.
BENZINEFILTER
 Controleer het benzinefilter regelmatig op vervuiling (dit bevindt zich onder het aansluitstuk van de carburator). Om dit schoon te maken (iedere 50 uren) (Fig. 19-20) de Schroef (A) losschroeven, het verbindingsstuk (B) weg nemen en het filter (C) naar buiten halen en erop letten het niet te beschadigen. Het filter met benzine schoonmaken, droog maken en weer monteren. Een vuil filter veroorzaakt slecht starten en minder vermogen.
BOUGIE
 Reinig de bougie indien nodig (Fig. 21) en controleer de elektrode-afstand.
 Gebruik een Champion RCJ-7Y bougie of een bougie van een ander merk met een equivalent thermisch bereik.
OPSLAG
 - Volg alle onderhoudswerkzaamheden op zoals hiervoor vermeld bij Onderhoud.
 - Maak de brandstoftank leeg en draai de dop er weer op.
 - Verwijder de bougie en laat een klein beetje olie in de cilinder lopen (Fig. 22).
 - Laat de zuiger enkele maten op en neer gaan m.b.v. de repeteerster om de olie te verdeelen (Fig. 23).
 - Plaats de bougie weer terug.
 - Berg de pomp op op een droge plaats, vrij van de vloer en niet in de buurt van hittebronnen.
⚠ LET OP: Alle niet in deze handleiding beschreven onderhoudshandelingen moeten door een geautoriseerd werkhandschoenen uitgevoerd worden. Om een constant en regelmatig functioneren van de pomp te garanderen, denk eraan, dat eventuele vervanging van onderdelen alleen moet gebeuren met **ORIGINELE RESERVE-ONDERDELEN**.

MANUTENÇÃO
⚠ ATENÇÃO: durante as operações de manutenção use sempre luvas de proteção.
FILTRO DE AR
 Todas as 8-10 horas de trabalho tire a tampa (A, Fig. 16-17), limpe o filtro (B) com o combustível, seque-o e monte-o. A cada 8-10 horas de trabalho tire a tampa (A, Fig. 18) e o filtro (B). O filtro (B) deve estar limpo, portanto, sacuda-o bem e utilize um pano macio. Um filtro obstruído provoca o funcionamento irregular do motor que aumenta o consumo e diminui a potência.
FILTRO DE COMBUSTIVEL
 Verifique regularmente as condições do filtro de combustível (situado debaixo de junta do carburador). Para realizar a limpeza (cada 50 horas) (Fig. 19-20), desentrosque o parafuso (A), remova a junta (B) e extraia o filtro (C) prestando atenção para não estragá-lo. Limpe o filtro com gasolina, enxugue-o e remonte-o. Um filtro sujo cria dificuldades no arranque e diminui performance do motor.
VELA
 Recomenda-se a limpeza regular da vela e controlar a distância entre os electrodos (Fig. 21).
 Utilize vela Champion RCJ-7Y ou de outra marca de grau térmico equivalente.
ARMAZENAGEM
 - Siga atentamente as regras de manutenção descritas.
 - Tire o combustível do depósito e volte a colocar o tampão.
 - Tire a vela, deite um pouco de óleo no cilindro (Fig. 22).
 - Rode várias vezes a árvore do motor com a ajuda do cabo de arranque para distribuir o óleo (Fig. 23). Volte a colocar a vela.
 - Conserve o aparelho num lugar seco, se possível sem estar em contacto com o solo.
⚠ ATENÇÃO: Todas as operações de manutenção que não figuram neste manual devem ser efectuadas numa oficina autorizada.
 Para garantir um constante e regular funcionamento da motobomba, não esquecer que no caso de substituição das peças necessário utilizar exclusivamente **PEÇAS DE ORIGEM**.

ΣΥΝΤΗΡΗΣΗ
⚠ ΠΡΟΣΟΧΗ - Κατά την διάρκεια της συντήρησης φορέστε πάντα προστατευτικά γάντια. Μην πραγματοποιείτε την συντήρηση με το motor ακόμα ζεστό.
ΦΙΛΤΡΟ ΑΕΡΑ
 Κάθε 8-10 ώρες εργασίας, βγάζετε το καπάκι (Α, Εικ. 16-17), καθαρίζετε το φίλτρο (Β) με βενζίνη, αποκαθαίρετε το και επανααναρμολογείτε το. Κάθε 8-10 ώρες εργασίας, βγάζετε το καπάκι (Α, Εικ. 18), και το φίλτρο (Β). Το φίλτρο (Β) καθαρίζεται το καλά με ένα μαλακό πινέλο. Ένα μαλακωμένο φίλτρο, προκαλεί μια ανωμαλία λειτουργίας του motor, με αποτέλεσμα την αύξηση κατανάλωσης και τον περιορισμό της ισχύος.
ΦΙΛΤΡΟ ΤΟΥ ΚΑΡΜΙΝΥΡΑΤΕΡ
 Ελέγχετε περιοδικά την κατάσταση του φίλτρου του καρμινυρατέρ (που βρίσκεται κάτω από το ρακόρ του καρμινυρατέρ). Για να πραγματοποιήσετε τον καθαρισμό (κάθε 50 ώρες) (Εικ. 19-20) ξεβιδώστε την βίδα (Α), αφαιρέστε το ρακόρ (Β) και βγάλτε το φίλτρο (C), προσέχοντας να μην χτυπήσει. Καθαρίστε το φίλτρο με βενζίνη, αποκαθαίρετε το και επανααναρμολογείτε το. Ένα βρώμικο φίλτρο προκαλεί δυσκολία στην εκκίνηση και περιορίζει τις επιδόσεις του motor.
ΜΠΟΥΖΙ
 Συνιστάται, ο περιοδικός καθαρισμός του μπουζί, και ο έλεγχος της απόστασης των ηλεκτροδίων (Εικ. 21). Χρησιμοποιείτε μπουζί Champion RCJ7Y ή άλλης μάρκας με παρόμοιο θερμικό βαθμό.
ΑΠΟΘΗΚΕΥΣΗ
 - Ακολουθήστε όλους τους κανόνες συντήρησης που αναφέρονται προηγουμένα.
 - Αφαιρέστε το καύσιμο από το τειροζέτο και ξαναβάλτε την τάπα.
 - Αφαιρέστε το μπουζί, βάλτε λίγο λαδί στον κυλινδρό (Εικ. 22).
 - Περιστρέψτε ορισμένες φορές τον στρόφαλο του motor με το χερί του κροβονιέρης εκκίνησης για να επιτρέψετε τη διανομή του λαδιού (Εικ. 23). Συναρμολογήστε το μπουζί.
 - Διατηρείτε σε περιβάλλον ξηρό, κατά προτίμηση χρησιμοποιήστε από το εδάφος και μακριά από πηγές θερμότητας.
⚠ ΠΡΟΣΟΧΗ- Όλες οι εργασίες συντήρησης, που δεν περιλαμβάνονται στο παρόν εγχειρίδιο, θα πρέπει να πραγματοποιούνται από εξουσιοδοτημένο συνεργείο. Για να εγγυηθεί η θωρηχία και σωστή λειτουργία της μηχανάντλας, θυμηθείτε ότι οι ενδοχόμενες αντικαταστάσεις των ανταλλακτικών θα πρέπει να πραγματοποιούνται με **ΓΝΗΣΙΑ ΑΝΤΑΛΛΑΚΤΙΚΑ**.

BOMBA VAC 3

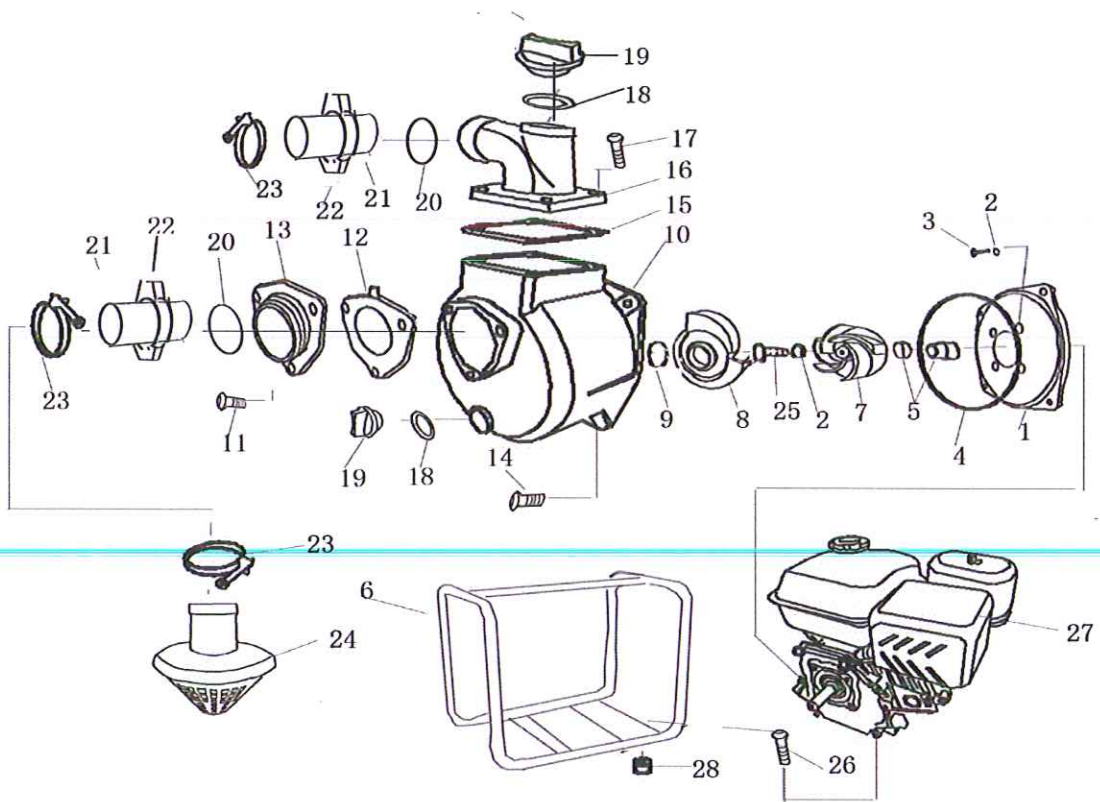

BOMBA VAC 2

